





Montagehandleiding Fitting instruction Montageanleitung Description de montage Instrucciones de montaje Montagevejledning Asennusohje Istruzioni di montaggio Návod k montáži	Mercedes C-model Sedan (W202) 1993- chassisnummer > A 032470 chassisnummer > F 020798 C-model Stationcar (S202) 1996- CLK (W208) 1997- TYPE: 021923 Ak-kode: 99 4080-1950	 EC 94/20 e4 00-0331	 2000 kg	 1600 kg	 75 kg	D waarde value Wert valeur 8,72 kN	<table border="1"> <tr> <td>NL</td> <td>D</td> <td>GB</td> <td>SF</td> <td>CZ</td> </tr> <tr> <td>F</td> <td>E</td> <td>DK</td> <td>I</td> <td></td> </tr> </table>	NL	D	GB	SF	CZ	F	E	DK	I	
	NL	D	GB	SF	CZ												
F	E	DK	I														
						(c) BOSAL 19-10-2007	Rev. 02										

Let op: Voor de modellen tot chassisnummer A 032470 of F 020798 kunnen de steunen "1" en "3" niet gemonteerd worden. Hiervoor dient men ombouwset 024204 bij te bestellen.

Achtung: Für Type bis Chassisnummer A 032470 oder F 020798 können die Stützen "1" und "3" nicht montiert werden. Hierfür muß man Umbausatz Nummer 024204 bestellen.

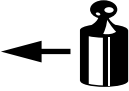
Attention: for types upto chassisnumber A 032470 or F 020798 the brackets "1" and "3" can not be mounted. For this you have to order replacing kit number 024204.

Attention: pour les types jusque numéro de châssis A 032470 ou F 020798 les supports "1" et "3" ne peuvent pas être monté. Pour cela on doit commander un set de remplacement numéro 024204.

Atención: Para los modelos hasta el número de chasis A 032470 o F 020798 no pueden montarse los soportes "1" y "3". Para el montaje debe pedirse el juego de transformación 024204.

Bemærk! For modeller med chassisnummer op til A 032470 eller F 020798 kan støtterne "1" og "3" ikke monteres. Der skal dertil bestilles et ombygningsæt 024204.

POZOR: u modelů do čísla podvozku A 032470 nebo F 020798 není možné připevnit lišty „1“ a „3“. Je nutné si objednat náhradní soupravu pod číslem 024204.

Raadpleeg uw dealer voor de max. massa die uw wagen mag trekken.

Die maximale Anhängelast ihres Fahrzeuges können Sie im Fahrzeugschein oder im Benutzerhandbuch nachlesen.

For the max. trailer weight of your car please refer to the owner's manual or your car homologation documents.

Pour connaître le poids maxi remorquable pour votre voiture consulter la notice d'utilisation de votre voiture ou la carte grise.

Consulte a su distribuidor sobre el peso máximo que puede remolcar su vehículo.

Deres forhandler vil kunne oplyse Dem om den højst tilladte vægt efter Deres køretøj.



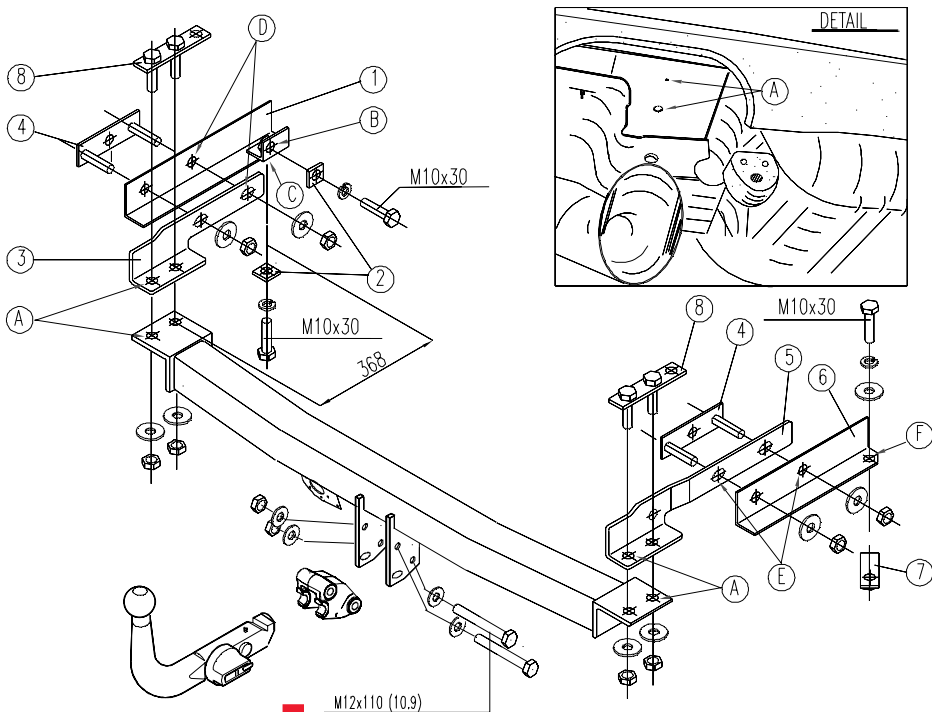

Tarkista suurin sallittu vetopaino ajoneuvon ohjekirjasta tai rekisteriotteesta.

Per conoscere il peso massimo rimorchiabile dalla propria autovettura, fare riferimento al manuale d'istruzione od ai documenti di omologazione della vettura stessa.

Maximální přípustná hmotnost přívěsu pro Vaše vozidlo je uvedena v technickém průkazu nebo v uživatelské příručce.

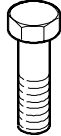

Meegeleverde onderdelen	Medfølgende komponenter
Mitgelieferte Befestigungsteile	Mukana tulevat osat
Provided parts	Componenti forniti a corredo
Materiel de fixation joint	Dodané upevňovací díly
Piezas incluidas	

	3x M10x30		3x M10
	2x M12x110(10,9)		
	4x M10		5x M10
	6x M12		8x M12

bosal

021923 MONTAGEHANDLEIDING

1. Meegeleverde onderdelen en bevestigingsmaterialen van de trekhaak verwijderen. Eventueel aanwezige kit ter plaatse van de bevestigingspunten verwijderen.
2. Verwijder de vloermat en de bekleding van de beide zijkanten uit de kofferruimte. Verwijder de accu, de krik en krikhouder. Demonteer de achterdemper en verwijder het hiteschild.
3. Monteer de trekhaakbekabeling volgens bijbehorende beschrijving.
4. Boor de gaten "A" (deze zijn voorgecenterd) op \varnothing 15mm. Indien de punten "A" niet voorgecenterd of onvindbaar zijn, ga dan uit van de linkerzijde, waar gat "A" reeds enkelzijdig in de bodemplaat is aangebracht. (zie detailtekening van onderzijde auto links. Plaats de trekhaak bij de zojuist geboorde gaten, neem de gaten aan de rechterzijde over en boor deze ook door op \varnothing 15mm.
5. Boor de gaten "D" van binnenuit door op \varnothing 12,5mm (deze zijn voorgecenterd) en boor gat "C" vanuit de onderzijde door op \varnothing 15 mm (voorgecenterd 368mm vanaf gat "A") .
6. Monteer steun "1" vanuit de binnenzijde in de chassisbalk bij de gaten "B" en "C", samen met kontrastripjes "2", d.m.v. bouten M10x30 en veerringen. Plaats steun "3" van binnenuit in de chassisbalk, plaats montagestrip "4" langs de onderzijde (boven het hiteschild) bij de gaten "D" en monteer de bijbehorende sluitringen en zelfborgende moeren.
7. Monteer de steunen "5" en "6" langs de binnenzijde in de chassisbalk bij de bestaande gaten "E" samen met montagestrip "4", sluitringen en zelfborgende moeren. Monteer montagestrip "7" met bout M10x30 langs de binnenzijde tegen de onderzijde van de chassisbalk samen met sluitring en veerring.
8. Plaats de montagestripjes "8" bij de gaten "A" in de chassisbalken en monteer vervolgens de trekhaak d.m.v. de bijbehorende sluitringen en zelfborgende moeren (Aanhaalmoment 79Nm).
9. Monteer het ak-huisje m.b.v. 2 bouten M12x110 (10.9), sluitringen en borgmoeren (Aanhaalmoment 100Nm).
10. Zet de trekhaak vast. Hierbij de volgende aanhaalmomenten hanteren:
M10 - 46 Nm
M12 - 79Nm (4x)
M12(10,9) - 100 Nm (2x)
Het is noodzakelijk om na ca. 1000 km gebruik de boutverbindingen na te trekken (volgens gegeven aanhaalmomenten).
11. Bosal kan niet aansprakelijk worden gesteld voor enig gebrek in het produkt zoals veroorzaakt door de schuld of door welk onoordeelkundig gebruik ook van de gebruiker of een persoon voor wie hij aansprakelijk is (art. 185, lid 2 N.B.W.).

021923 ANBAU ANWEISUNG

1. Die Anhängervorrichtung auspacken und die Befestigungsteile auf Vollständigkeit überprüfen. Im Bereich der Befestigungspunkte den Unterbodenschutz entfernen.
2. Die Kofferraummatte und die Seitenverkleidung entfernen. Den Akku, den Wagenheber und den Wagenheberbehälter entfernen. Den hinteren Schalldämpfer und die Schirmplatte demontieren.
3. Den Elektrosatz gemäß separater Einbauanleitung einbauen.
4. Die angekörnten Löcher "A" \varnothing 15 mm bohren. Falls diese Punkte "A" nicht angekört bzw. nicht auffindbar sind, beginnen Sie an der linken Seite wo das Loch "A" in der Bodenplatte bereits einseitig vorhanden ist(siehe Detailzeichnung Unterseite Fahrzeug links). Die Anhängervorrichtung an diese Löcher anlegen, auf der rechten Seite markieren und diese ebenfalls auf \varnothing 15 mm bohren.
5. Die angekörnten Löcher "D" von der Innenseite 12,5 mm bohren und Loch "C" von der Unterseite auf \varnothing 15 mm bohren (angekört 368mm ab Loch "A").
6. Die Stütze "1" und Gegenplatten "2" mit Schrauben M10x30 und Federringen von der Innenseite im Chassisrahmen an den Löchern "B" und "C" montieren. Die Stütze "3" von der Innenseite in den Chassisrahmen legen. Die Platte "4" durch die Unterseite (oberhalb der Schirmplatte) an die Löcher "D" legen und die beigefügten Unterlegscheiben und selbstsichernden Muttern montieren.
7. Die Stützen "5" und "6" durch die Innenseite im Chassisrahmen an den vorhandenen Löchern "E" zusammen mit Platte "4", Unterlegscheiben und selbstsichernden Muttern montieren. Platte "7" mit Schraube M10x30, Unterlegscheibe und Federring durch die Innenseite gegen die Unterseite des Chassisrahmen montieren.
8. Die Platten "8" an den Löchern "A" in den Chassisrahmen legen und die Anhängervorrichtung mit beigefügten Unterlegscheiben und selbstsichernden Muttern montieren (Drehmoment 79Nm).
9. Die Kugelaufnahme mit 2 Schrauben M12x110 (10.9), Unterlegscheiben und selbstsichernden Muttern montieren (Drehmoment 100Nm).
10. Die Anhängervorrichtung ausrichten und alle Schrauben mit folgenden Drehmomenten anziehen:
M10 - 46 Nm M12 -79 Nm(4x) M12(10,9) -100 Nm(2x)
Nach ca. 1000 km die Bolzenverbindungen wie angegeben nachziehen.
11. Für einen Mangel am Produkt, der durch den Fahrzeughalter oder eine andere Person aufgrund unsachgemäßer Benutzung verursacht wurde, übernimmt Bosal keine Haftung. (art. 185 lid 2 N.B.W.)

021923 FITTING INSTRUCTIONS

1. Unpack the towing bracket and check its contents against the parts list. If necessary, remove the underseal from around the fitting points of the luggage compartment/frame members.
2. Remove the floor mat and the trim from both sides of the luggage compartment. Remove the battery, the jack and the jack-holder. Dismount the rear damper and remove the protection shield.
3. Fit the wiring kit at this stage according the enclosed fitting instruction.
4. Drill the holes "A" (these are marked with little dints) to \varnothing 15 mm. If you can't find these points "A", then start from the left side, where hole "A" already on-sided exist (see detail drawing of lower side car). Place the towbar at the drilled holes, mark the holes on the RH side and drill these also through to \varnothing 15 mm.
5. Drill the holes "D" from the inside to \varnothing 12,5 mm (these are marked with little dints) and drill hole "C" from the lower side on \varnothing 15 mm (marked with little dints 368mm from hole "A").
6. Mount the bracket "1" from the inside in the frame member at the holes "B" and "C" together with backing strips "2" using the M10x30 bolts and spring washers. Mount the bracket "3" from the inside in the frame member, place bracket "4" through the lower side (above the protection shield) at the holes "D" and mount the provided plain washers and lock nuts.
7. Mount the brackets "5" and "6" through the inside in the frame member at the existing holes "E" together with the bracket "4", plain washers and lock nuts. Mount bracket "7" with a M10x30 bolt, plain washer and spring washer through the inside against the lower side of the frame member.
8. Place brackets "8" at the holes "A" in the frame members and mount the towbar using the provided plain washers and lock nuts (torque-wrench 79Nm).
9. Mount the ball support using 2 M12x110 (10.9) bolts, including plain washers and lock nuts (torque-wrench 100Nm).
10. Secure the towbar using a torque-wrench. Torque the bolts as follows:
M10 - 46 Nm M12 -79 Nm(4x) M12(10,9) -100 Nm(2x)
After about 1000 km use, re-tighten the bolts and nuts to the specified torque.
11. Bosal cannot be held responsible for any defects in the product caused by fault or by any injudicious use whatever of the user or a person he is liable for. (sect. 185, art. 2 N.B.W.)

021923 DESCRIPTION DE MONTAGE

1. Séparer les différents éléments d'attelage. Enlever le mastic de protection autour des points de fixation.
2. Enlever le revêtement du fond du coffre et le revêtement des deux côtés du coffre. Enlever la batterie, le cric et le logement du cric. Démonter le silencieux d'échappement arrière et enlever la plaque de protection.
3. Monter le faisceau suivant la notice correspondante.
4. Percer les trous "A" au ø 15 mm (ils sont pré-pointés). Si vous ne trouvez pas les points "A", commencez du côté gauche, les trous "A" existent toujours de ce côté, voir le dessin de détail du dessous du véhicule. Placez l'attelage aux trous percés, pointez les trous à droite et percez les aussi au ø 15 mm.
5. Percer les trous "D" pointés par l'intérieur au ø 12,5 mm et percer le trou "C" par l'inférieur au ø 15 mm (pointés 368 mm du trou "A").
6. Monter le support "1" par l'intérieur dans le longeron du châssis aux trous "B" et "C" avec les contre plaques "2" à l'aide des vis M10x30 et des rondelles freins.
Placer le support "3" par l'intérieur dans le longeron du châssis. Placer la plaque "4" par l'inférieur (au-dessus de la plaque de protection) aux trous "D" et monter avec les rondelles plates et les écrous freins fournis.
7. Monter les supports "5" et "6" par l'intérieur dans le longeron du châssis aux trous "E" avec les plaque "4", les rondelles plates et les écrous freins. Monter la plaque "7" avec la vis M10x30, la rondelle plate et la rondelle frein par l'intérieur contre le dessous du longeron de châssis.
8. Placer les plaques "8" aux trous "A" dans les longerons et monter l'attelage à l'aide des rondelles plates et des écrous freins fournis (couples de serrage 79Nm).
9. Monter le support de boule à l'aide des 2 boulons M12x110 (10,9), des rondelles plates et des écrous freins (couples de serrage 100Nm).
10. Fixer l'attelage. Bloquer l'ensemble de la boulonnerie aux couples de serrage suivants:
M10 - 46 Nm
M12 -79 Nm(4x)
M12(10,9) -100 Nm(2x)
Il est conseillé de vérifier le serrage de toute la boulonnerie après 1000 Km de traction.
11. Bosal décline toute responsabilité concernant des défauts éventuels de cet attelage qui seraient causés par une mauvaise utilisation. Seul l'utilisateur est responsable (art 185 lid 2 NBW).

021923 INSTRUCCIONES DE MONTAJE

1. Sacar las piezas y el material de sujeción incluidos del gancho de remolque. Si procede, retirar el pegamento existente en los puntos de sujeción.
2. Retirar la alfombra y el guarnecido de los dos laterales del maletero. Retirar la batería, el gato y el soporte del gato. Desmontar el silencioso trasero y retirar la pantalla térmica.
3. Desmontar el cableado del gancho de remolque, según la descripción correspondiente.
4. Taladrar los orificios "A" (están pregranateados) con un diámetro de 15 mm.
En el caso de que los puntos "A" no hayan sido pregranateados o no puedan ser encontrados, debe partirse del lado izquierdo, donde ya está taladrado el orificio "A" en un lado del piso (ver el detalle ampliado del lado inferior izquierdo del automóvil). Colocar el gancho de remolque en los orificios recién taladrados, copiar los orificios a la derecha y taladrarlos también con un diámetro de 15 mm.
5. Taladrar los orificios "D" desde dentro con un diámetro de 12,5 mm (ya están pregranateados) y taladrar el orificio "C" desde el lado inferior con un diámetro de 15 mm (pregranateado a 368 mm desde el orificio "A").
6. Montar el soporte "1" desde dentro en el larguero del chasis en los orificios "B" y "C", junto con las cubrejuntas de apriete "2", por medio de los pernos M10x30 y aros elásticos.
Colocar el soporte "3" desde dentro en el larguero del chasis, colocar la cubrejunta de montaje "4" a lo largo del lado inferior (encima de la pantalla térmica) en los orificios "D" y montar las arandelas y tuercas autoblocantes correspondientes.
7. Montar los soportes "5" y "6" a lo largo del lado interior en el larguero del chasis, en los orificios existentes "E", junto con la cubrejunta de montaje "4", arandelas y tuercas autoblocantes.
Montar la cubrejunta de montaje "7" con perno M10x30 a lo largo del lado interior contra la parte inferior del larguero del chasis, junto con arandela y aro elástico.
8. Colocar las cubrejuntas de montaje "8" en los largueros del chasis, en los orificios "A", y montar después el gancho de remolque por medio de las arandelas y tuercas autoblocantes correspondientes (79 Nm).
9. Montar la caja de la bola en el gancho por medio de los pernos M12x110(10,9) incluyendo arandelas y contratuercas (100 Nm).
10. Fijar el gancho de remolque. Atenerse aquí a los siguientes pares de apriete:
M10 - 46 Nm M12 -79 Nm(4x) M12(10,9) -100 Nm(2x)
Cada 1000 km de uso es necesario comprobar las conexiones del perno (según los pares de apriete dados).
11. Bosal no asume responsabilidad de ningún tipo por defectos en el producto causados por o debidos a un uso imprudente, tanto por parte del usuario como de cualquier persona bajo su responsabilidad (art. 185, párrafo 2 N.B.W. (Código Civil Holandés)).

021923 MONTERINGSVEJLEDNING

1. Fjern de dele og monteringsmaterialer der sidder på trækkrogen. Eventuelt kit på fastgørelsespunkterne fjernes.
2. Fjern gulvtæppet og beklædningen fra begge sider i bagagerummet. Fjern batteriet, donkraften samt donkraftholderen. Afmonter kablerne til trækkrogen jævnfør den tilhørende beskrivelse.
3. Montér trækkrogskablerne ifølge den tilhørende vejledning.
4. Bor hullerne "A" (disse er forcentrerede) ud til ø15 mm. Hvis punkterne "A" ikke er forcentrerede eller ikke kan findes, gås ud fra venstre side, hvor ét hul "A" allerede er anbragt i bundpladen (se detaljetegning af bilens venstre underside). Anbring trækkrogen ved disse borede huller og markér de tilsvarende huller i højre side, der ligeledes børes ud til ø15 mm.
5. Bor hullerne "D" fra indersiden ud med ø12,5 mm (disse er forcentrerede) samt bor hul "C" fra undersiden ud til ø15 mm (forcentreret 368 mm fra hul "A").
6. Montér støtten "1" fra indersiden i chassisivangen ved hullerne "B" og "C" sammen med kontrastrimlerne "2" med boltene M10x30 og fjederskiver.
Anbring støtte "3" indefra i chassisivangen, monteringsstrimlen "4" langs undersiden (over varmeskjoldet) ved hullerne "D" og montér de tilhørende slutskiver og låsemøtrikker.
7. Montér støtterne "5" og "6" langs indersiden af chassisivangen ved de eksisterende huller "E" sammen med monteringsstrimmel "4", slutskiver og låsemøtrikker. Montér monteringsstrimmel "7" med en bolt M10x30 langs indersiden og imod undersiden af chassisivangen sammen med slutskive og fjederskive.
8. Anbring monteringsstrimlen "8" ved hullerne "A" i chassisivangerne og montér derefter trækkrogen med de tilhørende slutskiver og låsemøtrikker (79 Nm).
9. Montér kuglehuset på trækkrogen med boltene M12x110 (10,9), inkl. planskiver og låsemøtrikker (100 Nm).
10. Fastgør trækkrogen. Følgende momenter skal iagttages:
M10 - 46 Nm M12 -79 Nm(4x) M12(10,9) -100 Nm(2x)
Det er nødvendigt at efterspænde møtrikken efter ca. 1000 km.
11. Bosal kan ikke gøres ansvarlig for mangler ved produktet, der er opstået som følge af skyld eller ukyndig anvendelse af brugeren eller en person som han er ansvarlig for (§ 185, stk. 2 N.B.W. (hollandsk privatret)).

021923ASENNUSOHJEET

1. Pura vetokoukku pakkauksesta ja tarkasta osaluettelosta, että kaikki osat ovat mukana. Poista tarvittaessa alustamassa vetokoukun kiinnityspisteistä tavaratilan pohjassa ja runkopalkeissa.
2. Irrota tavaratilan matto ja tavaratilan verhoilukappale molemmilta sivuilta. Irrota akku, nosturi ja nosturin pidike. Irrota takaäänenvaimennin ja irrota suojalevy.
3. Asenna tässä vaiheessa sähköjohdinsarja sen ohjeiden mukaan.
4. Poraa reiät "A" (paikat on merkitty pienillä syvennyksillä) R 15 mm terällä. Jos et löydä näitä kiinnityskohtia "A", aloita vasemmalta, jossa yksi reikä "A" on jo valmiina (ks. auton alapuolen kuvaa). Aseta vetokoukku porattujen reikien kohdalle, merkitse reikien paikat oikealle puolelle ja poraa myös nämä R 15 mm terällä.
5. Poraa reiät "D" sisäpuolelta R 12,5 mm terällä (näiden paikat on merkitty pienillä syvennyksillä) ja poraa reikä "C" alapuolelta R 15 mm terällä (tämä on merkitty pienellä syvennyksellä 368 mm:n päähän reiästä "A").
6. Kiinnitä tuki "1" sisäpuolelta runkopalkkiin reikiin "B" ja "C" ja tukipantoihin "2" ruuvien M10x30 ja jousialuslevyjen avulla.
Kiinnitä tuki "3" sisäpuolelta runkopalkkiin, aseta tuki "4" alapuolelta (suojakilven yläpuolelta) reikiin "D" ja kiinnitä sileiden aluslevyjen ja lukkomutterien avulla.
7. Kiinnitä tuet "5" ja "6" sivultapäin runkopalkkiin valmiisiin reikiin "E" ja tukiin "4" sileiden aluslevyjen ja lukkomutterien avulla. Kiinnitä tuki "7" ruuvien M10x30, sileän aluslevyn ja jousialuslevyn avulla sisäpuolelta runkopalkin alareunaa vasten.
8. Aseta tuet "8" reikiin "A" runkopalkkeihin ja kiinnitä vetokoukku sileiden aluslevyjen ja lukkomutterien avulla (79Nm).
9. Asenna kuulantuki käyttäen pultteja M12x110(10,9), aluslevyjä ja lukkomuttereita (100Nm).
10. Kiristä vetokoukun kaikki kiinnitykset momenttiavaimen avulla:
M10 - 46 Nm
M12 - 79Nm (4x)
M12(10,9) - 100 Nm (2x)
Noin 1000 km:n ajon jälkeen ruuvit ja mutterit on kiristettävä.
11. Bosal ei ole vastuussa vahingoista, jotka ovat aiheutuneet käyttäjän virheestä tai tuotteen väärinkäytöstä (artikla 185 kohta 2 NBW).

ATTENZIONE: per i modelli fino al numero di chassis A 032470 o F 020798, i supporti "1" e "3" non possono essere montati. Per questi modelli occorre ordinare un kit sostitutivo con il cod. 024-204.

021923 ISTRUZIONI DI MONTAGGIO

1. Aprire la confezione d'imballaggio della struttura di traino e controllare il contenuto a fronte dell'elenco componenti. Se necessario, rimuovere il mastice di protezione intorno ai punti di fissaggio. Proteggere con un prodotto antiruggine i fori che verranno praticati.
2. Togliere il rivestimento del fondo del bagagliaio ed il rivestimento dei due lati. Togliere la batteria, il cric e relativo alloggiamento. Smontare il silenziatore posteriore e togliere la piastra di protezione.
3. Montare il cablaggio elettrico seguendo le relative istruzioni.
4. Forare A a diam. 15 mm (i fori sono pre-segnati). Se non trovate i punti A, iniziate dal lato sinistro dove i fori A sono sempre indicati (vedere il disegno della parte sotto del veicolo). Posizionare il dispositivo di traino con i fori appena eseguiti, segnate i fori a destra e forate a diam. 15 mm.
5. Forare D puntati dall'interno a diam. 12,5 mm. e forare C dalla parte inferiore a diam. 15 mm. (segnati a 368 mm. dal foro A).
6. Montare il supporto 1 dall'interno nel longherone del telaio ai fori B e C con la contropiastra 2 con viti M10x30 e rondelle bloccanti.
Posizionare il supporto 3 dall'interno nel longherone del telaio. Posizionare la piastra 4 dal di sotto (sopra la piastra di protezione) ai fori D e montare con le rondelle piane ed i dadi bloccanti forniti.
7. Montare i supporti 5 e 6 dall'interno nei longheroni del telaio ai fori E con la piastra 4, le rondelle piane ed i dadi bloccanti. Montare la piastra 7 con la vite M10x30, la rondella piana e la rondella frenante dall'interno contro il sotto del longherone.
8. Posizionare la piastra 8 ai fori A nei longheroni e montare il dispositivo di traino con le rondelle piane ed i dadi bloccanti forniti (79Nm).
9. Montare la sede della sfera sul gancio di traino con i bulloni M12x110 (10,9), compresi i controdadi e le rondelle piane (100Nm).
10. Fissare il dispositivo di traino. Bloccare l'insieme della bulloneria alle coppie di serraggio seguenti:
M10 - 46 Nm
M12 - 79Nm (4x)
M12(10,9) - 100 Nm (2x)
11. Rimontare tutte le parti precedentemente smontate (vedi punto 2)

ATTENZIONE:

Verificare il serraggio di tutti i bulloni dopo i primi 1000 Km di traino.

La targa della vettura deve essere visibile; pertanto la sfera deve essere rimossa quando non utilizzata.

La Bosal declina qualsiasi responsabilità per errato o imperfetto montaggio del dispositivo di traino, come anche per uso errato o improprio dello stesso.

POZOR: u modelů do čísla podvozku A 032470 nebo F 020798 není možné připevnit lišty „1“ a „3“. Je nutné si objednat náhradní soupravu pod číslem 024204.

Maximální přípustná hmotnost přívěsu pro vaše vozidlo je uvedena v technickém průkazu nebo v uživatelské příručce.

021923 NÁVOD K MONTÁŽI

1. Podle příloženého seznamu zkontrolovat jednotlivé součásti tažného zařízení. Pokud je to nezbytné, odstranit z montážních míst jednotlivých součástí tažného zařízení a zavazadlového prostoru ochranný prostředek.
2. Vyjmout podlážku a obrubu z obou stran zavazadlového prostoru. Vyjmout baterii, hever a držák heveru.. Demontovat zadní tlumič a vyjmout ochranný štít.
3. Podle příložených instrukcí instalovat elektrické vedení.
4. Vyvrtat otvory „A“ (jsou vyznačeny malými body) o průměru 15 mm. Pokud tyto body nelze nalézt, začít zb levé strany, kde je již otvor „A“ jednostranně zhotoven (viz detail nebo spodní stranu automobilu). Umístit tažný nosník k vyvrtaným otvorům, vyznačit otvory na pravé straně a vyvrtat je rovně do průměru 15 mm.
5. Z vnitřní strany vyvrtat otvory „D“ o průměru 12,5 mm (jsou vyznačeny malými body), ze spodní strany vyvrtat otvor „C“ o průměru 15 mm (vyznačen malými body 368 mm vzdálenými od otvoru „A“).
6. Z vnitřní strany připevnit v konstrukci (rámu) k otvorům „B“ a „C“ lištu „1“ společně s destičkami „2“. Použít šrouby M10x30 a pružné podložky.
Z vnitřní strany připevnit v konstrukci (rámu) lištu „3“, umístit lištu „4“ skrze spodní stranu (nad ochranným štítem) k otvorům „D“ a připevnit dodané ploché podložky a závěrové matice.
7. Skrze vnitřní stranu připevnit v konstrukci (rámu) k otvorům „E“ lišty „5“ a „6“ společně s lištou „4“, plochými podložkami a závěrovými maticemi. Připevnit lištu „7“ se šroubem M10x30, plochou a pružnou podložkou skrze vnitřní stranu ke spodní straně konstrukce (rámu).
8. K otvorům „A“ v konstrukci (rámu) připevnit lišty „8“, připevnit tažný nosník za pomoci dodaných plochých podložek a závěrových matic (79Nm).
9. Pomocí šroubů M12x110 (10,9) (se závěrovými podložkami a pojistnými maticemi) namontujte pouzdro kulového čepu na tažné zařízení (100Nm).
10. Tažné zařízení zabezpečit, všechny šrouby a matice utáhnout. Hodnota točivého momentu :
M10 - 46 Nm
M12 - 79Nm (4x)
M12(10,9) - 100 Nm (2x)
Po ujetí zhruba 1000 km dotáhnout všechny šrouby a matice na výše uvedené hodnoty krouticího momentu.
11. Firma Bosal nenese zodpovědnost za jakoukoliv závadu na výrobku způsobenou nesprávným zacházením na straně uživatele nebo osoby z kterou je zodpovědný.