









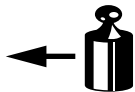

NL Montagehandleiding D Montageanleitung GB Fitting instruction F Instruction de montage E Instrucciones de montaje DK Montagevejledning N Monteringsveiledning S Monteringshandledning SF Asennusohje I Istruzioni di montaggio CZ Návod k montáži PL Instrukcja montażu	Partnr.: 044071 Ssang Yong Rexton  2006 →	 EC 94/20 e4 00-3251	 2760 kg	 3500 kg	 140 kg	D waarde value Wert valeur 15,14 kN	 (c) BOSAL Plant 34 Date: 16-06-2006 Rev. nr. 01		
	Type number: 044075		2760 kg		3500 kg		140 kg		15,14 kN

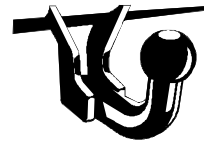
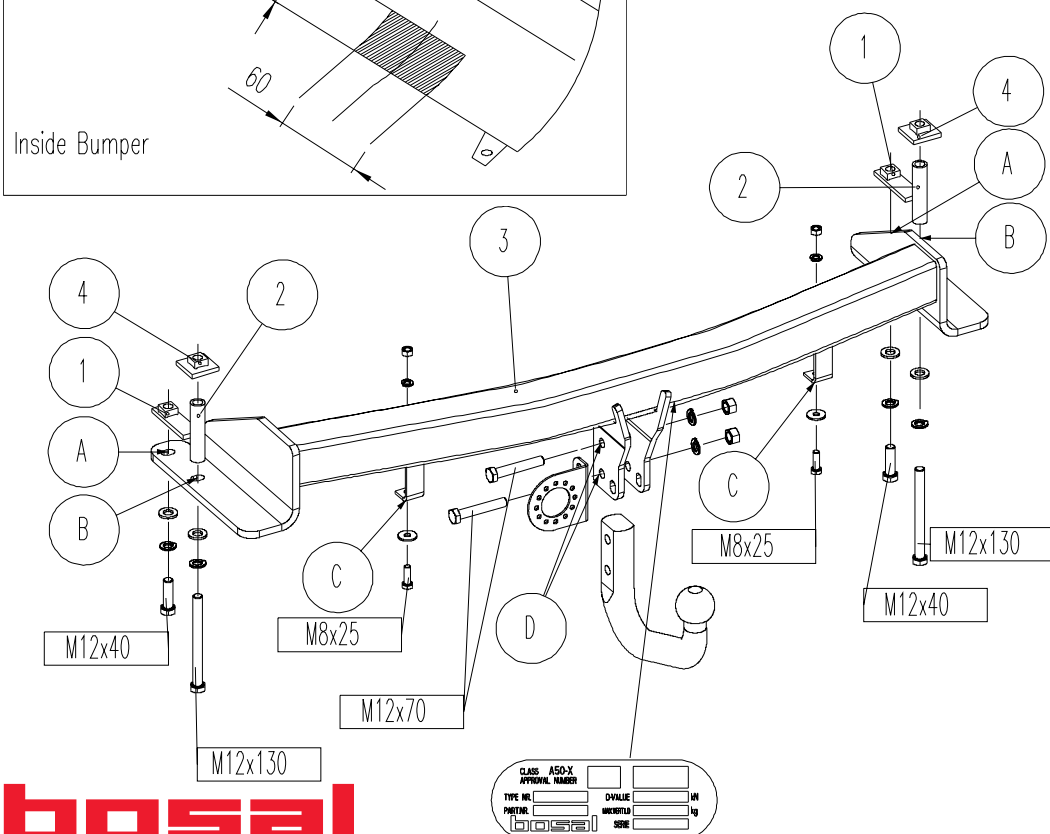
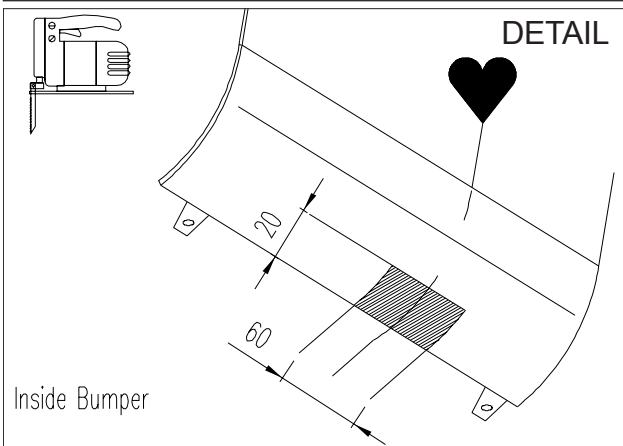

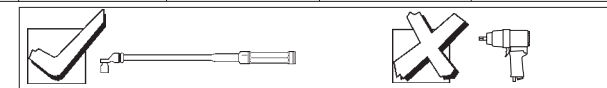
				
	8.8	10.9	8.8	10.9
M6	9,5 Nm	14 Nm		
M8	23 Nm	34 Nm		
M10	46 Nm	68 Nm		
M12	79 Nm	117 Nm		
M12x100/110				100Nm
M16	195Nm	280Nm		
M10x1,25	49 Nm	72 Nm		
M12x1,25	87 Nm	125Nm		
M12x1,5	83 Nm	122Nm		

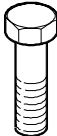

Meegeleverde onderdelen Mitgelieferte Befestigungsteile Provided parts Materiel de fixation joint	Piezas incluidas Medfølgende komponenter Vedlagt festemateriell Medföljande komponenter	Mukana tulevat osat Componenti forniti a corredo Dodané upevňovací díly Dostarczone części wymienne
--	--	--

	2x M8x25 2x M12x40 2x M12x70 2x M12x130		2x M8 2x M12
	2x M8 6x M12		4x M12
			2x M8

bosal

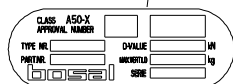

- NL** Voor het rijden met aanhangwagens zijn de specificaties van de voertuigfabrikant m.b.t. aanhangwagengewicht en kogeldruk bindend. Raadpleeg uw dealer voor de max. massa die uw wagen mag trekken, hierbij mogen echter de specificaties van de trekhaak niet worden overschreden.

Formule t.b.v. bepaling van de D-waarde:

$$\begin{aligned} \text{max. aanhangwagengewicht (kg)} \times \text{max. voertuiggewicht (kg)} \times 9,81 &= D \text{ (kN)} \\ \text{max. aanhangwagengewicht (kg)} + \text{max. voertuiggewicht (kg)} &1000 \end{aligned}$$

De door de voertuigfabrikant standaard toegestane bevestigingspunten zijn aangehouden.

Nationale richtlijnen betreffende de montagegoedkeuring moeten in acht worden genomen.

Deze montage- en gebruikshandleiding dient aan de voertuigdocumenten te worden toegevoegd.

Bosal kan niet aansprakelijk worden gesteld voor enig gebrek in het produkt zoals veroorzaakt door de schuld of door welk onoordeelkundig gebruik ook van de gebruiker of een persoon voor wie hij aansprakelijk is (art. 185, lid 2 N.B.W.).

Al onze producten worden gecontroleerd op compleetheid middels een weegcontrole systeem. Reclamaties met betrekking tot ontbrekende delen kunnen alleen geaccepteerd worden indien deze gewichtscntrole sticker kan worden getoond.

Het is noodzakelijk om na ca. 1000 km gebruik de boutverbindingen na te trekken (volgens gegeven aanhaamomenten).

- D** Für den Fahrbetrieb sind die Angaben des Fahrzeugherstellers bzgl. Anhängelast und Stützlast maßgebend. Bei dem auf Seite 1 genannten Gesamtgewicht und der Anhängelast handelt es sich um Beispiele. Die maximale Anhängelast ihres Fahrzeuges können Sie im Fahrzeugschein oder im Benutzerhandbuch nachlesen, die Werte der Anhängervorrichtung dürfen nicht überschritten werden.

Formel für D-Wert Ermittlung:

$$\begin{aligned} \text{Max. Anhängelast (kg)} \times \text{Zul. Kfz.-Gesamtgewicht (kg)} \times 9,81 &= D \text{ (kN)} \\ \text{Max. Anhängelast (kg)} + \text{Zul. Kfz.-Gesamtgewicht (kg)} &1000 \end{aligned}$$

Die vom Fahrzeughersteller serienmäßig genehmigten Befestigungspunkte sind eingehalten.

Nationale Richtlinien über die Anbauabnahmen sind zu beachten.

Diese Montage- und Betriebsanleitung ist den Kfz.-Papieren beizufügen.

Für einen Mangel am Produkt, der durch den Fahrzeughalter oder eine andere Person aufgrund unsachgemäßer Benutzung verursacht wurde, übernimmt Bosal keine Haftung. (art. 185 lid 2 N.B.W.)

Bei der Auslieferung wird jedes unserer Produkte mit einem Gewichtskontrollsystem überprüft. Im Falle fehlender Teile können wir der Bitte nach Nachlieferung nur entsprechen, wenn auch der Aufkleber, der die Gewichtskontrolle bestätigt, mit eingeschickt wird.

Nach ca. 1000 km die Bolzenverbindungen, wie angegeben, nachziehen.

- GB** The vehicle manufacturer's specifications regarding trailer load and nose weight are decisive for driving.

For the max. trailer weight of your car please refer to the owner's manual or your car homologation documents, the values specified for the towing hitch must not be exceeded.

Formula for D-Value:

$$\begin{aligned} \text{Max. trailerweight (kg)} \times \text{Max. permissible weight towing vehicle (kg)} \times 9,81 &= D \text{ (kN)} \\ \text{Max. trailerweight (kg)} + \text{Max. permissible weight towing vehicle (kg)} &1000 \end{aligned}$$

The fixing points specified as standard must be observed.

National guidelines concerning official approval of accessories must be observed.

These installation and operating instructions must be enclosed with the vehicle papers.

Bosal cannot be held responsible for any defects in the product caused by fault or by any injudicious use whatever of the user or a person he is liable for. (sect. 185, art. 2 N.B.W.)

All our products are controlled upon dispatch with a weight control system. In the case of missing parts we can only accept a request of replacement with the weight control sticker.

After about 1000 km use, re-tighten the bolts and nuts to the specified torque.

- F** Les instructions du producteur concernant le chargement de la remorque et le poids du tracteur sont applicables du point de vue des caractéristiques de circulation. Voir le poids maximum de la remorque tractable par la voiture dans le manuel ou dans le permis de type de la voiture; les valeurs définies pour l'attelage ne doivent pas être dépassées.

Formule pour le calcul de la valeur D:

$$\begin{aligned} \text{Poids max. de remorque (kg)} \times \text{Max. poids permissible du véhicule tracteur (kg)} \times 9,81 &= D \text{ (kN)} \\ \text{Poids max. de remorque (kg)} + \text{Max. poids permissible du véhicule tracteur (kg)} &1000 \end{aligned}$$

Les points de fixations définis comme homologués doivent être observés.

Les lignes guides nationales concernant l'approbation officielle des accessoires doivent être prises en considération.

Ces instructions de montage et d'opération doivent être jointes aux documents du véhicule.

Bosal décline toute responsabilité concernant des défauts éventuels de cet attelage qui seraient causés par une mauvaise utilisation. Seul l'utilisateur est responsable.

A l'occasion de la livraison, nous contrôlons tous nos produits par un système pour la vérification du poids.

Dans le cas des pièces manquantes, nous ne pouvons accepter une demande de supplément qu'en parallèle avec l'étiquette certifiant le contrôle du poids.

Il est conseillé de vérifier le serrage de toute la boulonnerie après 1000 Km de traction.

- E** En movimiento es necesario cumplir la reglamentación indicada por el fabricante del vehículo, referente a la carga del coche de remolque que puede remolcar el vehículo, se puede ver en el manual o en la licencia del automóvil; el valor prescrito referente al gancho de remolque no se debe superar.

Fórmula para el cálculo del valor D:

$$\text{Peso máximo del coche del remolque (Kg)} \times \text{Peso máximo permitido del vehículo remolcador (Kg)} \times \frac{9,81}{1000} = D \text{ (kN)}$$
$$\text{Peso máximo del coche del remolque (Kg)} + \text{Peso máximo permitido del vehículo remolcador (Kg)}$$

Hay que tener en cuenta las prescripciones de los puntos de fijación estandarizado determinado.

Hay que tener en cuenta las directivas nacionales referentes a la autorización oficial de los accesorios.

A las instrucciones de instalación y de funcionamiento hay que adjuntarlo a los papeles del vehículo.

Bosal no asume responsabilidad de ningún tipo por defectos en el producto causados por o debidos a un uso imprudente, tanto por parte del usuario como de cualquier persona bajo su responsabilidad (art. 185, párrafo 2 N.B.W. (Código Civil Holandés)).

En el transporte controlamos todos nuestros productos en un sistema de control de peso.

En el caso de accesorios faltantes el pedido referente a su reemplazo sólo lo podemos aceptar conjunto con la presentación de la etiqueta adhesiva certificante del control de peso.

Cada 1000 km de uso es necesario comprobar las conexiones del perno (según los pares de apriete dados).

- DK** For kørsel med anhænger gælder fabrikkens forskrifter vedr. belastning af vognen og vægten af anhængereren.
Se fabrikkens vejledning for den højst tilladte vægt af anhængereren; de angivne værdier for trækkrogen må ikke overskrides.

Formel for beregning af D-værdien:

$$\text{Max. anhängervægt (kg)} \times \text{max. tilladte vægt af trækkøretøjet (kg)} \times \frac{9,81}{1000} = D \text{ (kN)}$$
$$\text{Max. anhängervægt (kg)} + \text{max. tilladte vægt af trækkøretøjet (kg)}$$

De som standard angivne fastgørelsespunkter skal overholdes.

De officielle nationale retningslinier vedr. tilladelser skal overholdes.

Disse monterings- og driftsinstruktioner skal vedlægges køretøjets officielle dokumenter.

Bosal kan ikke gøres ansvarlig for mangler ved produktet, der er opstået som følge af skyld eller ukyndig anvendelse af brugeren eller en person, som han er ansvarlig for (§ 185, stk. 2 N.B.W. (hollandsk privatret)).

Ved levering kontrollerer vi alle vores produkter med vægtkontrollsystem. Rekvirering af manglende reservedele kan kun accepteres ved fremvisning af kontrolbilletten fra vægtkontrollsystemet.

Det er nødvendigt at efterspænde møtrikkerne efter ca. 1000 km.

- N** Kjøretøyfabrikantens spesifikasjoner om tilhengerlast og kuletrykket er avgjørende for kjøreegenskapene. Du kan finne informasjon om bilens maksimale tilhengervekt i bilens håndbok eller vognkort, verdiene angitt for tilhengerfestet skal allikevel ikke overskrides.

Formel for D-verdien:

$$\text{Maks tilhengervekt (kg)} \times \text{Maks. tillatt vekt for slepebilen (kg)} \times \frac{9,81}{1000} = D \text{ (kN)}$$
$$\text{Maks tilhengervekt (kg)} + \text{Maks. tillatt vekt for slepebilen (kg)}$$

Det skal tas hensyn til festepunktene angitt som standard.

Det skal tas hensyn til nasjonale retningslinjer som gjelder offisiell godkjenning av tilbehør.

Disse monterings- og driftsveiledninger skal vedlegges kjøretøyets dokumentasjon.

Bosal kan ikke stilles ansvarlig for noen mangel ved produktet som kan forårsakes av skjodesløs eller ukyndig bruk. Ansvar er brukerens eget (paragraf185, ledd 2 i den nederlandske sivilrettslige lovboken).

Ved transporten er alle våre produkter kontrollert ved hjelp av vektkontroll-systemet. I tilfelle manglende bestanddeler er erstatningen bare mulig ved framvisning av etiketten som attesterer vektkontrollen.

Det er nødvendig å etterstramme alle bolter etter ca. 1000 km (i henhold til de oppgitte tiltrekningsmomentene).

- S** Föreskrifterna av fordonens tillverkare, angående belastningen av släpvagnen, och vikten av fordonen, är normgivande vid körningen.
Den maximala vikten av släpvagnen, som fordonet har tillåtelse att dra, är befintlig i fordonets bruksanvisning, eller i dokumenten av homologation; dom föreskriven värden angående dragkroken får inte överträdas.

Formeln för D-värdens beräkningen:

$$\text{Max. vikt av släpvagnen (kg)} \times \text{Max. tillåtlig vikt av fordonen, som släpar (kg)} \times \frac{9,81}{1000} = D \text{ (kN)}$$
$$\text{Max. vikt av släpvagnen (kg)} + \text{Max. tillåtlig vikt av fordonen, som släpar (kg)}$$

Dom monteringspunkterna, som är föreskrivna som standard, måste bibehållas.

Dom nationala riktlinjerna, angående officiell tillåtelse av tillbehör, måste bibehållas.

Dessa monterings- och användningsinstruktioner måste bifogas i fordonens dokumenten.

Bosal kan inte ställas till ansvar för fel på produkten som orsakats av användaren eller genom omdömeslöst bruk av produkten av användaren eller en person som han bär ansvar för (art. 185, paragraf 2 i den nederländska civilrättsbalken).

Vid leveransen vi kontrollerar alla våra produkterna med användningen av ett viktkontroll-system. I fall av frånvarande beståndsdelarna, vi har endast råd till att acceptera önskingar om ersättning, om du framvisar etiketten, som intyger förekomsten av viktkontrollen.

Det är nödvändigt att dra åt bultarna igen efter ungefär 1000 km körning (enligt angivna momentangivelser).

- SF** Ajo-ominaisuuksien näkökulmasta on noudatettava ajoneuvon tuottajan määräyksiä perävaunun rasiusta ja hinaajan painoa koskien.
Katso auton hinaaman perävaunun enimmäispaino käsikirjassa tai auton malliluvassa; vetokoukkua koskevia määriä ei saa ylittää.

Laskelma D-määrän määrittelemiseen:

$$\begin{aligned} \text{Perävaunun enimmäispaino (kg)} \times \text{Hinaavan ajoneuvon luvattu enimmäispaino (kg)} \times \frac{9,81}{1000} &= D \text{ (kN)} \\ \text{Perävaunun enimmäispaino (kg)} + \text{Hinaavan ajoneuvon luvattu enimmäispaino (kg)} & \end{aligned}$$

Standardina määritellyt kiinnityskohdat on noudatettava.

Lisävarusteiden virallisen luvan myöntämistä koskevat kansalliset direktiivit on noudatettava.

Nämä asennus ja huolto-ohjeet on liitettävä ajoneuvon asiakirjoihin.

Bosalia ei voida pitää vastuullisena aine- tai henkilövahingoista, jotka johtuvat väärästä asennuksesta tai väärästä käytöstä (artikla 185 kohta 2 NBW).

Toimituksen yhteydessä on kaikki tuotteemme tarkistettava painontarkistusjärjestelmällä. Osien puuttuessa korvauspyyntö otetaan vastaan vain painontarkistusta todistavan tarran esittämisen jälkeen.

Tuhannen kilometrin jälkeen kiristys tarkistettava.

- I** Le specifiche fissate dal costruttore del veicolo in merito al carico massimo rimorchiabile ed al carico verticale sul gancio devono essere rispettate. Per il peso massimo rimorchiabile fare riferimento al documento di omologazione o al libretto d'uso e manutenzione del veicolo trainante, e comunque non può essere superiore al valore di prova (valore D, in kN) del dispositivo di traino.

Formola per il calcolo del valore D:

$$\begin{aligned} \text{peso massimo rimorchio (kg)} \times \text{peso massimo permesso veicolo rimorchiatore (kg)} \times \frac{9,81}{1000} &= D \text{ (kN)} \\ \text{peso massimo rimorchio (kg)} + \text{peso massimo permesso veicolo rimorchiatore (kg)} & \end{aligned}$$

Le prescrizioni sui punti di fissaggio definiti dal costruttore del veicolo sono rispettate.

Le norme nazionali per l'omologazione dei dispositivi di traino montati sui veicoli debbono essere rispettate.

Le istruzioni di montaggio e di utilizzo del dispositivo di traino devono essere allegate ai documenti del veicolo.

La Bosal declina ogni responsabilità per errato o imperfetto montaggio del dispositivo di traino, come pure per uso errato o improprio dello stesso.

Tutti i nostri prodotti sono controllati al momento della spedizione con un sistema di controllo peso. In caso di parti mancanti si accettano richieste di sostituzione esclusivamente con l'etichetta di controllo peso.

Verificare il serraggio di tutti i bulloni dopo i primi 1000 Km. di traino.

bosal

- CZ** Předpisy výrobce vozidla jsou směrodatné z hlediska zatížení přívěsu a zatížení na kouli závěsného zařízení s připojeným přívěsem během jízdního provozu.
Maximální hmotnost přívěsu vašeho vozidla najdete v pokynech pro údržbu nebo v provozním povolení vašeho vozidla, hodnoty předepsané pro tažný hák se nesmí přesáhnout.

Vzorec pro výpočet hodnoty D:

$$\begin{aligned} \text{Max. hmotnost přívěsu (kg)} \times \text{Max. přípustná celková hmotnost vozidla (kg)} \times \frac{9,81}{1000} &= D \text{ (kN)} \\ \text{Max. hmotnost přívěsu (kg)} + \text{Max. přípustná celková hmotnost vozidla (kg)} & \end{aligned}$$

Standardně předepsané body zakotvení se musí dodržet.

Musí se dodržet předpisy daného národního řízení ohledně úředního povolení doplňků.

Tyto předpisy instalace a provozu musí být v každém případě připojené k dokumentům vozidla.

Firma Bosal nenes zodpovědnost za jakoukoliv závadu na výrobku způsobenou nesprávným zacházením ze strany uživatele nebo další zodpovědné osoby.

Při dodávce jsou všechny naše výrobky kontrolované systémem pro kontrolu váhy. V případě doplnění chybějícího náhradního dílu žádost na dodávku máme možnost přijmout pouze po prokázání nálepky o potvrzení kontroly váhy.

Po ujetí zhruba 1000 km dotáhnout všechny šrouby a matice na výše uvedené hodnoty točivého momentu.

- PL** Przepisy producenta pojazdu dotyczące obciążenia przyczepy i nacisku przenoszonego przez dyszel przyczepy są miarodajne pod względem warunków jazdy.
Zobacz maksymalny ciężar holowniczy pojazdu w książeczce samochodu lub dowodzie rejestracyjnym pojazdu. Nie może on przekroczyć przypisanych do haka holowniczego wartości.

Wzór obliczania wartości D:

$$\begin{aligned} \text{Maks. ciężar przyczepy (kg)} \times \text{największa dozwolona masa całkowita pojazdu holującego (kg)} \times \frac{9,81}{1000} &= D \text{ (kN)} \\ \text{Maks. ciężar przyczepy (kg)} + \text{największa dozwolona masa całkowita pojazdu holującego (kg)} & \end{aligned}$$

Należy zachować standardowo przepisane punkty mocowania.

Należy przestrzegać krajowe normy w zakresie pozwoleń na akcesoria.

Niniejszą instrukcję montażu i eksploatacji należy załączyć do dokumentów pojazdu.

Bosal nie bierze na siebie odpowiedzialności za uszkodzenia powstałe w wyniku nieodpowiedniego użytkowania przez użytkownika lub osoby podlegającej pod użytkownika (art.185 lid N.B.W.)

Podczas transportu wszystkie produkty sprawdzamy za pomocą systemu kontroli ciężaru. Prośby dotyczące uzupełnienia brakujących części przyjmujemy tylko wraz z okazaniem winiety potwierdzającej kontrolę ciężaru.

Po przejechaniu około 1000 km należy ponownie dokręcić śruby i nakrętki odpowiednim momentem.

NL 044071 MONTAGEHANDLEIDING

1. Meegeleverde onderdelen en bevestigingsmaterialen van de trekhaak verwijderen. Eventueel aanwezige kit ter plaatse van de bevestigingspunten verwijderen.
2. Demonteer de bumper:
Demonteer links en rechts de achterlichten en de 2 hierondergelegen bouten.
Verwijder 6 kunststof schroeven aan de bovenzijde van de bumper, verwijder 2 schroeven aan de onderzijde van de bumper en 2 bouten bij het reservewiel.
Verwijder 5 schroeven in beide wielkasten en verwijder de bumper.
3. Demonteer de binnenbumper, deze komt te vervallen.
4. Plaats strip "1" t.p.v. de gaten "A" en buisjes "2" t.p.v. de gaten "B" in de chassisbalken.
5. Monteer onderhaak "3" t.p.v. de gaten "A" d.m.v. bouten M12x40 incl. sluitringen en veerringen en t.p.v. de gaten "B" d.m.v. bouten M12x130 incl. sluitringen, veerringen en platen "4"
6. Zet de trekhaak vast. Hierbij de aanhaalmomenten volgens tabel hanteren.
7. Maak een uitsparing in de bumper volgens detail 1.
8. Herplaats de onder punt 2 verwijderde onderdelen. Monteer t.v.p gaten "C" de bumper aan de trekhaak m.b.v. bouten M8x25 incl carrosserieringen, veerringen en moeren.
9. Monteer de kogel en stekkerdoosplaat t.p.v. de gaten "D" met 2 bouten M12x70, incl. veerringen en moeren.
10. Zet de kogel vast. Hierbij de aanhaalmomenten volgens tabel hanteren.

GB 044071 FITTING INSTRUCTIONS

1. Unpack the towing bracket and check its contents against the parts list. If necessary, remove the underseal from around the fitting points of the luggage compartment/frame members.
2. Dismount the bumper:
Dismount, LH and RH side, the rear lights and the 2 bolts underneath.
Remove 6 synthetic screws at the top of the bumper, remove 2 screws on the lower side of the bumper and 2 bolts at the spare wheel.
Remove 5 screws in both wheel arches and remove the bumper.
3. Dismount the inside bumper, the inside bumper will no longer be used.
4. Mount brackets "1" at the holes "A" and tubes "2" at the holes "B" in the frame members.
5. Mount main bar "3" at the holes "A" using M12x40 bolts including plain washers and spring washers and at the holes "B" using M12x130 bolts, including plain washers, spring washers and plates "4".
6. Attach the tow bar. Use the tightening tolerances from the table on page 1.
7. Make a recess in the bumper according the detail 1.
8. Replace all in point 2 removed parts. Mount the bumper on the tow bar at the holes "C" using the M8x25 bolts, large washers, spring washers and nuts.
9. Mount the ball and socket plate at the holes "D" using 2 bolts M12x70, spring washers and nuts.
10. Attach the ball. Use the tightening tolerances from the table on page 1.

D 044071 MONTAGEANLEITUNG

1. Die Anhängervorrichtung auspacken und die Befestigungsteile auf Vollständigkeit überprüfen. Im Bereich der Befestigungspunkte den Unterbodenschutz entfernen.
2. Den Stoßfänger demontieren:
Die Rücklichter links und rechts und die 2 darunter befindlichen Schrauben links und rechts entfernen.
Die 6 Kunststoffschrauben an der Oberseite des Stoßfängers, 2 Schrauben an der Unterseite des Stoßfängers und 2 Schrauben beim Reserverad entfernen.
Die 5 Schrauben in beiden Radschutzkasten entfernen. Den Stoßfänger entfernen.
3. Den Innenstoßfänger demontieren. Der Innenstoßfänger wird nicht mehr benötigt.
4. Die Streifen "1" an den Löchern "A" und die Distanzbuchse "2" an den Löchern "B" in den Chassisrahmen legen.
5. Den Querträger "3" mit Schrauben M12x40, Unterlegscheiben und Federringen an den Löchern "A" und mit Schrauben M12x130, Unterlegscheiben, Federringen und Platten "4" an den Löchern "B" montieren.
6. Die Anhängervorrichtung festziehen. Handhaben Sie hierbei die Anzugsmomente gemäß der Tabelle.
7. Einen Ausschnitt im Stoßfänger gemäß Detail 1 vornehmen.
8. Alle in Punkt 2 entfernten Teile wieder montieren. Den Stoßfänger mit Schrauben M8x25, Karosserie scheiben, Federringen und Muttern an die Anhängervorrichtung (Löcher "C") montieren.
9. Die Kugel und Steckdosenhalteplatte mit 2 Schrauben M12x70, Federringen und Muttern an den Löchern "D" montieren.
10. Die Kugel festziehen. Handhaben Sie hierbei die Anzugsmomente gemäß der Tabelle.

F 044071 DESCRIPTION DU MONTAGE

1. Séparer les différents éléments d'attelage. Enlever le mastic de protection autour des points de fixation.
2. Démonter le pare-chocs:
Démonter, à gauche et à droite, les feux arrières et les 2 boulons au dessous.
Enlever les 6 vis synthétique au dessus du pare-chocs et 2 vis au dessous du pare chocs et enlever les 2 boulons au niveau de la roue de secours
Enlever 5 vis dans les deux logements de roué et enlever le pare-chocs.
3. Démonter le pare-chocs intérieur. Il ne seront pas remonté.
4. Places les goussets "1" au niveau des trous "A" et les entretoises "2" au niveau des trous "B" dans les longerons de châssis.
5. Monter la traverse "3" au niveau des trous "A" à l'aide des boulons M12x40, des rondelles plates et des rondelles grower et au niveau des trous "B" à l'aide des boulons M12x130, des rondelles plates, des rondelles grower et des plaques "4".
6. Fixer l'attelage. Utiliser les couples de serrage conformément au tableau.
7. Découper le pare-chocs suivant le detail 1.
8. Replacer toutes les parties enlevées au point 2. Monter le pare-chocs sur l'attelage au niveau des trous "C" à l'aide des boulons M8x25, les rondelles de carrosserie, des rondelles grower et des écrous.
9. Monter la boule et le support de prise au niveau des trous "D" à l'aide des 2 boulons M12x70, des rondelles grower et des écrous.
10. Fixer la boule. Utiliser les couples de serrage conformément au tableau.

E 044071 INSTRUCIONES DE MONTAJE

1. Sacar las piezas y el material de sujeción incluidos en el gancho de remolque. Si procede, retirar el pegamento existente en los puntos de sujeción.
2. Desmonte el parachoques:
Desmonte las lámparas posteriores de la parte izquierda y el de la derecha y los 2 tornillos que están debajo de los mismos.
Quite los 6 tornillos sintéticos en la parte superior del parachoques, quite los 2 tornillos de la parte inferior del parachoques y 2 tornillos en la rueda de repuesto.
Quite los 5 tornillos en ambos pasos de las ruedas además quite el parachoques.
3. Desmonte el parachoques interior; el parachoques interior ya no lo vamos a necesitar más.
4. Monte los soportes "1" a los huecos "A" y a los tubos "2" a los huecos "B" en los soportes del chasis.
5. Monte la palanca principal «3» a los huecos «A» utilizando tornillos M12x40, incluyendo las arandelas planas y las arandelas de fijación también, además a los huecos «B» utilizando tornillos M12x130, incluyendo las arandelas planas, las arandelas de fijación y las láminas «4» también.
6. Fijar el gancho de remolque. Aplicar para eso los pares de apriete según la tabla.
7. Recorte el parachoques según muestra la figura 1.
8. Restituya todos los accesorios que quitó en el punto 2. Monte el parachoques a la palanca de remolque en los huecos "C" utilizando tornillos M8x25, arandelas grandes, arandelas de fijación y tuercas autoblocantes.
9. Monte la bola de remolque y la lámina de soporte del enchufe a los huecos "D" utilizando 2 tornillos M12x70, arandelas de fijación y tuercas autoblocantes.
10. Fijar la bola. Aplicar para eso los pares de apriete según la tabla.

DK 044071 MONTAGEVEJLEDNING

1. Fjern de dele og monteringsmaterialer, der sidder på trækrog. Eventuelt kit på fastgørelsespunkterne fjernes.
2. Fjern kofangeren:
Fjern venstre- og højre baglygte, samt de underliggende 2 bolte.
Fjern de 6 syntetiske bolte fra kofangerens overdel, fjern derefter de 2 bolte fra kofangerens underdel, samt de 2 bolte ved reservehjulet.
Fjern de 5 bolte fra begge hjulkasser fjern derefter kofangeren.
3. Fjern inderkofangeren. Inderkofangeren bliver overflødig.
4. Monter beslagene „1” i hullerne „A” og afstandsrørene „2” i hullerne „B” på chassisvangerne.
5. Monter tværvangen „3” i hullerne „A” vha. 12x40 bolte, inkl. planskiver og fjederskiver, derefter i hullerne „B” vha. M12x130 bolte, inkl. planskiver, fjederskiver samt beslag „4”.
6. Fastgør tværvangen. Følg tilspændingsmomenterne i tabellen.
7. Lav en udskæring i kofangeren iflg. fig 1.
8. Sæt alle dele på plads, som blev fjernet under punkt 2. Monter kofangeren på tværvangen i hullerne „C” vha. M8x25 bolte, store planskiver, fjederskiver og møtrikker.
9. Monter trækkuglen og stikdåsepladen i hullerne „D” vha. 2 stk. M12x70, bolte inkl. fjederskiver og møtrikker.
10. Fastgør trækkuglen. Følg tilspændingsmomenterne i tabellen.

N 044071 MONTERINGSVEILEDNING

1. Fjern vedlagte deler og festemateriell fra tilhengerfestet. Fjern eventuelt kitt som måtte befinne seg på festepunktene.
2. Demonter støtfangeren:
Demonter de venstre og høyre bakre lampene og de 2 boltene under dem.
Fjern de 6 syntetiske boltene fra den øverste delen av støtfangeren, fjern de 2 boltene fra under ste delen av støtfangeren og de 2 boltene ved reservehjululet.
Fjern de 5 boltene ved begge hjulbuene og fjern støtfangeren.
3. Demonter den indre støtfangeren. Den indre støtfangeren trenger du ikke lenger.
4. Monter brakettene „1” ved hullene „A” og rørene „2” ved hullene „B” på chassisvangene.
5. Monter hovedbjelken „3” ved hullene „A” ved hjelp av M12x40 bolter, samt flate tetningsskiver og sprengskiver, og ved hullene „B” ved hjelp av M12x130 bolter, samt flate tetningsskiver, sprengskiver og platene „4”.
6. Skru fast tilhengerfestet. Bruk de tiltrekningsmomentene som er oppgitt i tabellen.
7. Lag en utsparing i støtfangeren i henhold til bilde 1.
8. Sett alle delene som ble fjernet under punkt 2 tilbake på plass. Monter støtfangeren på tilhengerfestet ved hullene „C” ved hjelp av M8x25 bolter, store tetningsskiver, sprengskiver og muttere.
9. Monter kuledelen og kontaktholderen ved hullene „D” ved hjelp av 2 stykker M12x70, bolter, sprengskiver og muttere.
10. Skru fast kuledelen. Bruk de tiltrekningsmomentene som er oppgitt i tabellen.

S 044071 MONTERINGSINSTRUKTION

1. Packa upp monteringssetsen och kontrollera innehållet mot detaljbeskrivning. Om det behövs tag bort underredsmassa runt monteringspunkterna i bagageutrymmet och under bilen.
2. Montera av stötfångaren:
Montera av baklyktorna, som finns på högra sidan, och på vänstra sidan, sedan montera av dom 2 skruvarna undertill. Ta bort dom 6 syntetiska skruvarna, som finns vid den övre delen av stötfångaren, ta bort dom 2 skruvarna från den undre delen av stötfångaren, sedan ta bort dom 2 skruvarna, som finns vid reservehjulet. Ta bort dom 5 skruvarna från båda hjulbågarna sedan ta bort stötfångaren.
3. Montera av den inre stötfångaren; den inre stötfångaren kommer ej att användas mer.
4. Montera behållarna „1”, vid hålen „A”, samt rören „2”, vid hålen „B”, på behållarna av underredet.
5. Montera huvudbalken „3”, vid hålen „A”, med hjälp av skruvarna M12x40, inklusive dom platta brickorna, och dom fjädrande brickorna, sedan montera den vid hålen „B”, med hjälp av skruvarna M12x130, inklusive dom platta brickorna, dom fjädrande brickorna, och skivorna „4”.
6. Sätt fast dragkroken. Använd härvid åtdragningsmomenten enligt tabellen.
7. Göra en inristning i stötfångaren, enligt teckningen 1.
8. Placera tillbaka samtliga beståndsdelarna, som togs bort vid raden 2. Montera stötfångaren på dragbalk, vid hålen „C”, med hjälp av skruvarna M8x25, dom stora underläggen, dom fjädrande underläggen, och skruvmutterarna.
9. Montera dragkulan, samt skivan, som håller avläggaren, vid hålen „D”, med hjälp av 2 st. skruvarna M12x70, dom fjädrande underläggen, och skruvmutterarna.
10. Sätt fast dragkulan. Använd härvid åtdragningsmomenten enligt tabellen.

SF 044071 ASENNUSOHJEET

1. Pura vetokoukkupakkaus ja tarkista listasta, että kaikki asennuksessa tarvittavat osat löytyvät. Jos tarpeellista poista alustansuojaus kiinnityskohdista.
2. Pura puskuri:
Poista vasemman ja oikean puolen perävalot ja niiden alla olevat 2 ruuvia.
Poista 6 synteettistä ruuvia puskurin yläosasta, 2 ruuvia puskurin alaosaan ja 2 ruuvia varapyörän äärestä.
Poista 5 ruuvia molemmista pyösräkaarista ja poista myös puskuri.
3. Pura sisäpuskuri. Sisäpuskuria ei tästedes tulla tarvitsemaan.
4. Asenna pidikkeet "1" alustapidikkeiden reikiin "A" sekä putket "2" reikiin "B".
5. Kiinnitä päätanko "3" pisteistä "A" käyttämällä M12x40-ruuveja, liitteät alusrenkaat ja jousialuslevyt mukaan lukien sekä pisteistä "B" käyttämällä M12x130-ruuveja, liitteät alusrenkaat ja jousialuslevyt sekä levyt "4" mukaan lukien.
6. Kiinnitä vetokoukku. Kiristä se taulukossa annetun kiristysmomentin mukaisesti.
7. Tee syväne puskuriin kuvan mukaisesti 1.
8. Asenna kaikki kohdassa 2 poistetut osat paikalleen. Asenna puskuri vetotankoon reikiin "C" käyttämällä M8x25-ruuveja, puualuslevyjä, jousialuslevyjä ja muttereita.
9. Asenna vetokuula ja pistokkeenpitolevy rei'istä "D" käyttämällä 2 M12x70 -mutteria, jousialuslevyjä ja muttereita mukaan lukien.
10. Kiinnitä vetokuula. Kiristä se taulukossa annetun kiristysmomentin mukaisesti.

I 044071 ISTRUZIONI DI MONTAGGIO

1. Aprire l'imbballaggio della struttura di traino e controllare il contenuto a fronte dell'elenco componenti. Se necessario, rimuovere il mastice di protezione intorno ai punti di fissaggio.
2. Smontare il paraurti.
Smontare, a sinistra e destra, i fanali posteriori ed i 2 bulloni sottostanti.
Togliere le 6 viti sintetiche nella parte superiore del paraurti, le due viti inferiori ed i due bulloni nell'alloggiamento della ruota di scorta.
Svitare le 5 viti in entrambi i parafranghi e togliere il paraurti.
3. Smontare il paraurti interno, che non sarà più riutilizzato.
4. Montare i tiranti "1" nei fori "A" ed i distanzieri "2" nei fori "B" dei longheroni del telaio.
5. Montare la traversa "3" nei fori "A" con bulloni M12x40, rondelle piane e rondelle elastiche, e nei fori "B" con bulloni M12x130, rondelle piane, rondelle elastiche e piastre "4".
6. Fissare la struttura di traino. A tale proposito applicare le coppie di serraggio secondo la tabella.
7. Eseguire un intaglio nel paraurti conformemente al disegno 1.
8. Rimontare tutti i pezzi precedentemente smontati nel punto 2. Montare il paraurti sul dispositivo di traino ai fori "C" con i bulloni M8x25, rondelle larghe, rondelle elastiche e dadi.
9. Montare la sfera di traino ed il portapresa nei fori "D" utilizzando 2 bulloni M12x70, rondelle a molla e dadi.
10. Fissare la sfera di traino. A tale proposito applicare le coppie di serraggio secondo la tabella.

CZ 044071 NÁVOD K MONTÁŽI

1. Podle přiloženého seznamu zkontrolovat jednotlivé součásti tažného zařízení. Pokud je to nezbytné, odstranit ze styčných bodů v zavazadlovém prostoru ochranný prostředek.
2. Odmontujte nárazník:
Odmontujte zadní světla na pravé i na levé straně, a 2 šrouby pod nimi.
Odstraňte 6 kusů syntetických šroubů na horní straně nárazníku, odstraňte 2 kusy šroubů ze spodní strany nárazníku a 2 kusy šroubů u náhradního kola.
Odmontujte všech 5 kusů šroubů na obou obloučích kol a potom odstraňte nárazník.
3. Odmontujte vnitřní nárazník. Vnitřní nárazník už v budoucnu nebudete potřebovat.
4. Namontujte konzoly číslo „1“ k bodům s označením „A“ a trubky číslo „2“ k bodům s označením „B“ k podvozkovým trámům.
5. Dejte hlavní tyč číslo „3“ k bodům s označením „A“ použitím šroubů o rozměru M12x40, plochých podložkových kroužků a podložkových pružin, nadále k bodům s označením „B“ šroubů o rozměru M12x130, plochých podložkových kroužků a podložkových pružin a plechů číslo „4“.
6. Upevněte tažné zařízení dotažením šroubů utahovacím momentem dle tabulky.
7. Podle detailu "1" připravte výřez do nárazníku.
8. Namontujte zpět do auta všechny odstraněné součástky v 2 bodu.
Nárazník namontujte na tažnou tyč k bodům s označením „C“ použitím šroubů o velikosti M8x25, podložek, podložek listové pružiny a šroubových matic.
9. Připevněte tažnou kouli a držák zásuvky do otvorů "D" použitím 2 šroubů M12x70, pružných podložek a matic.
10. Upevněte tažnou kouli dotažením šroubů utahovacím momentem dle tabulky.

PL 044071 INSTRUKCJA MONTAŻU

1. Należy rozpakować statyw holowniczy i sprawdzić jego zawartość, porównując ze spisem części. W razie potrzeby należy usunąć osłonę podwozia w okolicy punktów umocowania osłony bagażnika/podwozia.
2. Należy zdemontować zderzak:
Należy wymontować lewe i prawe światła tylne oraz 2 śruby znajdujące się pod nimi.
Należy usunąć 6 plastikowych śrub z górnej części zderzaka, 2 śruby z dolnej części zderzaka oraz 2 śruby znajdujące się przy kole zapasowym.
Należy usunąć 5 śrub z obu nadkoli i zdjąć zderzak.
3. Należy zdemontować zderzak wewnętrzny, nie będzie on już potrzebny.
4. Należy zamontować wsporniki „1” do otworów „A” i przewody „2” do otworów „B” na wsporniku podwozia.
5. Należy zamontować drążek główny „3” do otworów „A” za pomocą śrub M12x40, płaskich podkładek i podkładek sprężystych oraz do otworów „B” za pomocą śrub M12x130, płaskich podkładek, podkładek sprężystych i płytek „4”.
6. Należy umocować drążek holowniczy. Należy stosować momenty wyszczególnione w tabeli.
7. Należy wykonać wycięcie na zderzaku na podstawie rysunku nr 1.
8. Należy zamontować z powrotem wszystkie części usunięte w punkcie nr 2. Należy zamontować zderzak na drążku holowniczym do otworów „C” za pomocą śrub M8x25, płaskich podkładek, podkładek sprężystych i nakrętek.
9. Należy zamontować zaczep kulisty i płytę z gniazdem wtykowym do otworów "D" za pomocą 2 śrub M12x70, sprężystych podkładek i nakrętek.
10. Należy przymocować zaczep kulisty. Należy stosować momenty wyszczególnione w tabeli.