

# Trekhaken - Attelages - Anhangevorrichtungen - Towbars



## Toyota RAV4 (zonder reservewiel)

### 2006 - ....



**GDW Ref. 1567**

**EEC APPROVAL N° : e6\*94/20\*0592\*01**

$\frac{\begin{matrix} \text{max} \downarrow \text{kg} \\ \text{[SUV icon]} \end{matrix} \quad \times \quad \begin{matrix} \text{max} \downarrow \text{kg} \\ \text{[Trailer icon]} \end{matrix}}{\begin{matrix} \text{max} \downarrow \text{kg} \\ \text{[SUV icon]} \end{matrix} \quad + \quad \begin{matrix} \text{max} \downarrow \text{kg} \\ \text{[Trailer icon]} \end{matrix}}$	$\times 0.00981 \leq 10,5 \text{ KN}$
$s/$	$= 80 \text{ Kg}$
$\text{Max. [Trailer icon]}$	$= 2000 \text{ Kg}$

**GDW nv - Hoogmolenwegel 23 - B-8790 Waregem**  
**TEL. 32(0)56 60 42 12(L5) - FAX. 32(0)56 60 01 93**  
 E-Mail : [gdw@gdwtowbars.com](mailto:gdw@gdwtowbars.com) - Website : [www.gdwtowbars.com](http://www.gdwtowbars.com)



# Toyota RAV4 (zonder reservewiel)

2006 - ....

Ref. 1567

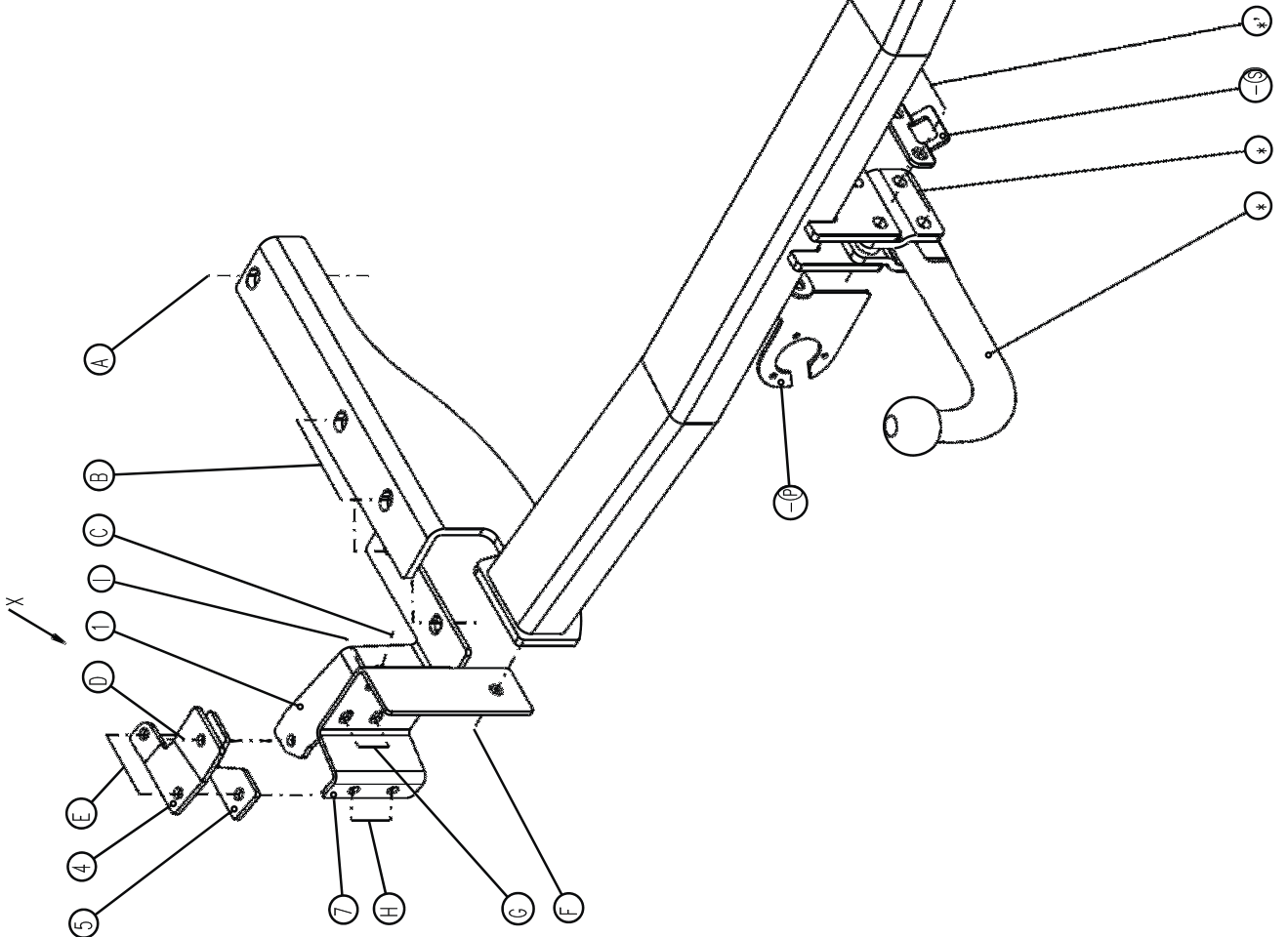
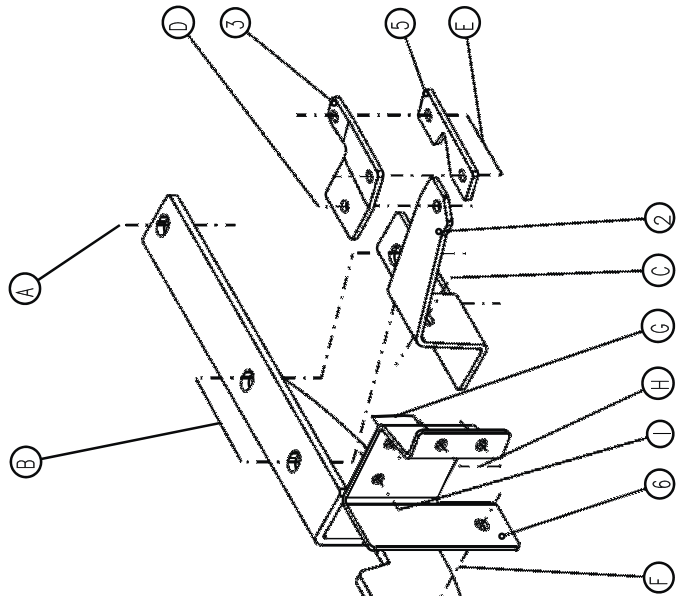
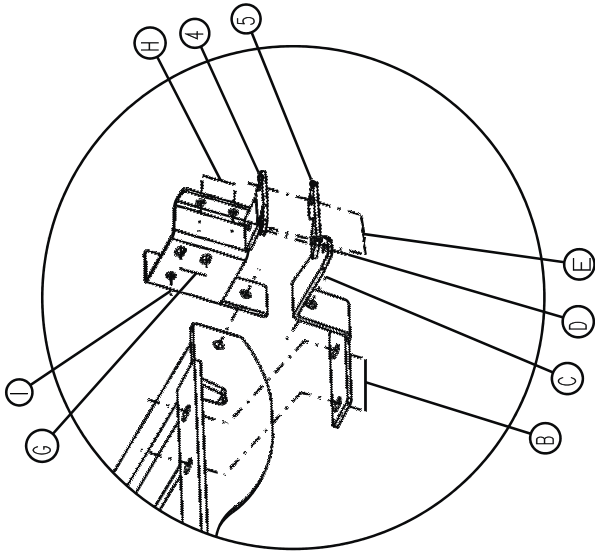









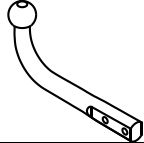
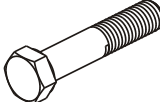
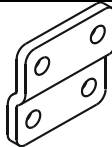
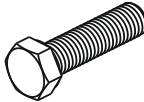

# Toyota RAV4 (zonder reservewiel)

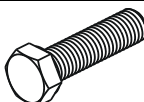
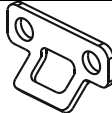
## 2006 - ....

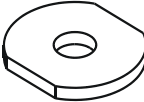
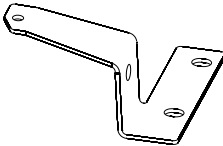
### Ref. 1567

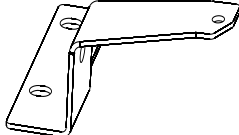
#### Samenstelling - Composition - Zusammenstellung

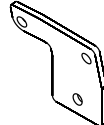
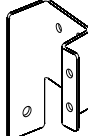
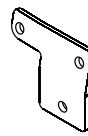
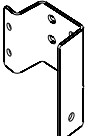
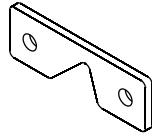
	4 x	DIN985 - M12 - 8.8	*_*'	GDW Ref. T45H000	1 x	
	2 x 2 x	DIN931 - M12x60 - 8.8 DIN931 - M12x65 - 8.8	*' *	GDW Ref. 800.008	2 x	
	2 x 4 x 2 x	DIN961-M12x45x1,25-8.8 DIN961-M12x50x1,25-8.8 DIN961-M12x35x1,25-8.8	A B C	GDW Ref. 800.011	2 x	
	6 x 2 x 10 x	DIN933 - M8x30 - 8.8 DIN933 - M10x30 - 8.8 DIN933 - M8x35 - 8.8	D-E F G-H-I	GDW Ref. 800.000	1 x	
	8 x 16 x 2 x	DIN128-A12-FSt DIN128-A8-FSt DIN128-A10-FSt	A-B-C D-E-G-H-I F	GDW Ref. P04	1 x	
	4 x	ø40-35-12-4mm GDW Ref. 905003	A-C	GDW Ref. ①	1 x	
	4 x 8 x	ø24-13-2,5mm GDW Ref. RON132425 ø25-8,4-2mm GDW Ref. RON84252	B G-H	GDW Ref. ②	1x	
	10 x	DIN934 - M8 - 8.8	D-E-H	GDW Ref. ③	1 x	
	1 x	GDW Ref. ⑥		GDW Ref. ④	1 x	
	1 x	GDW Ref. ⑦		GDW Ref. ⑤	2 x	

Bouten - Boulons - Bolts - Bolzen		DIN 912 - DIN 931 - DIN 933 - DIN 7991	
Kwaliteit 8.8			
M6 ≙ 10,8Nm of 1,1kgm	M8 ≙ 25,5Nm of 2,60kgm	M10 ≙ 52,0Nm of 5,30kgm	
M12 ≙ 88,3Nm of 9,0kgm	M14 ≙ 137Nm of 14,0kgm	M16 ≙ 211,0Nm of 21,5kgm	
Bouten - Boulons - Bolts - Bolzen		DIN 912 - DIN 931 - DIN 933 - DIN 7991	
Kwaliteit 10.9			
M6 ≙ 13,7Nm of 1,4kgm	M8 ≙ 35,3Nm of 3,6kgm	M10 ≙ 70,6Nm of 7,20kgm	
M12 ≙ 122,6Nm of 12,5kgm	M14 ≙ 194Nm of 19,8kgm	M16 ≙ 299,2Nm of 30,5kgm	



# Toyota RAV4 (zonder reservewiel)

2006 - ....

Ref. 1567

## Montagehandleiding

- 1) Bumper, stootbalk en sleepoog demonteren, verwijder definitief de steunen van de aluminium stootbalk. Haal de uitlaatdemper uit de ophangrubbers en laat deze zakken. Verwijder de zijwand en vloerbekleding uit de koffer.
- 2) Positioneer de trekhaak met (A) en (B) tegen de onderzijde van de chassisbalk op de van schroefdraad voorziene boringen, breng bij (A) de bouten en rondsels aan en schroef handvast.
- 3) Plaats de monteerstukken (6) rechts en (7) links met (I) en (G) op de van schroefdraad voorziene boringen waar de aluminium stootbalk was bevestigd, (F) past met de boringen in de zijstukken van de trekhaak. Breng de bouten en rondsels aan en schroef handvast.
- 4) Verwijder in de uiterste hoeken van het voertuig de rubberen doppen (zie foto 1 + 2). Positioneer de stukken (2) rechts en (1) links met (B) tegen de onderzijde van de trekhaak en passend met (B) van de trekhaak, (C) past met de van schroefdraad voorziene boring in de buiten zijkant van de chassisbalk. D past met voorziene boring in onderplaat. Breng bij (B) en (C) de bouten en rondsels in, monteer aan de linkerzijde het sleepoog terug mee en schroef de bouten handvast.
- 5) Plaats binnenin de koffer de contraplatten (3) en (4) (zie foto 3 + 4) met (D) en (E) op de voorziene boringen. Breng bij (E) de contraplatten (5) aan de onderzijde van het voertuig aan (zie foto 5 + 6). Breng de bouten in en schroef alle bouten degelijk vast (zie aanhaalmomenten).
- 6) Monteren van de het voetstuk van de kogelstang samen met de stekkerdooshouder P04 en het veiligheidsoog. Bouten inbrengen en degelijk vastschroeven (zie aanhaalmomenten).
- 7) Bevestig de aluminium stootbalk op de punten (H) van de trekhaak, bouten inbrengen en degelijk vastschroeven. Bumper terug monteren.

## Demonteren van de bumper.

- 2x2 vijsjes in wielkasten
- 2x1 vijsje onderaan wielkast
- 5 plasticpluggen aan ingang koffer
- 2 plasticpluggen onderaan bumper
- 1 vijsje achter rechter kunststoffen koetswerkpaneel op achterdeur (zie foto 7)
- zijkanten naar buiten trekken en bumper achteruit schuiven

### N.B.

Voor de maximum toegestane massa welke uw voertuig mag trekken dient u uw dealer te raadplegen.  
Verwijder eventueel de bitumenlaag op de bevestigingsplaats van de trekhaak.  
Opgepast bij het boren dat men geen remleiding, elektriciteitsdraden of brandstofleidingen beschadigt.



# Toyota RAV4 (sans roue de rechange)

2006 - ....

Ref. 1567

## Notice de montage

- 1) Démonter le pare-chocs, le butoir et l'anneau de traction, supprimer définitivement les supports de butoir en aluminium. Enlever la sourdine d'échappement des caoutchoucs d'assourdissement et laisser baisser. Supprimer le revêtement des parois et la couverture du fond du coffre.
- 2) Placer l'attelage avec (A) et (B) contre le côté inférieur de la poutre du châssis sur les forages filetés prévus, insérer les boulons et les rondelles en (A) mais ne pas serrer.
- 3) Placer les pièces de montage (6) à droite et (7) à gauche avec (I) et (G) sur les forages filetés prévus sur lesquels le butoir en aluminium était fixé, (F) s'adapte aux forages dans les pièces du côté de l'attelage. Insérer les boulons et les rondelles mais ne pas serrer.
- 4) Supprimer les bouchons en caoutchoucs dans les coins extrêmes du véhicule (voir photo 1+2). Installer les pièces (2) à droite et (1) à gauche avec (B) contre le côté inférieur de l'attelage correspondant point (B) de l'attelage, (C) s'adapte au forage fileté prévu dans le côté extérieur de la poutre du châssis. (D) s'adapte au forage fileté de la plaque inférieure. Placer les boulons et les rondelles au point (B) et point (C), remonter l'anneau de traction du côté gauche mais ne pas serrer les boulons.
- 5) Placer les plaques (3) et (4) du côté inférieur du coffre (voir photo 3 + 4) sur les forages prévus. Placer les plaques (5) au point (E) du côté inférieur du véhicule (voir photo 5 + 6). Insérer les boulons et bien visser le tout (cfr. couples de serrage).
- 6) Monter le socle du col de cygne ensemble avec le porteur bloc multiprise P04 et l'anneau de traction. Insérer les boulons et bien visser le tout (cfr. couples de serrage).
- 7) Fixer le butoir en matière aluminium sur les points (H) de l'attelage, insérer les boulons et bien visser le tout. Remonter le pare-chocs.

## Démontage du pare-chocs

- 2x2 vis aux caisses de roue
- 2x1 vis au côté inférieur de la caisse de roue
- 5 fiches en matière plastique à l'entrée du coffre
- 2 fiches en matière plastique du côté inférieur du coffre
- 1 vis derrière le panneau de la carrosserie droit sur la porte arrière (voir photo 7)
- tirer les côtés à l'extérieur et reculer le pare-chocs

## Remarque

Pour le poids de traction maximum autorisé de votre voiture, consulter votre concessionnaire.  
Enlever la couche de bitume ou d'anti-tremblement qui recouvre éventuellement les points de fixation.  
Veiller en perçant à ne pas endommager les conduites de frein et de carburant



# Toyota RAV4 (without spare wheel)

2006 - ....

Ref. 1567

## Fitting instructions

- 1) Disassemble the bumper, the buffer beam and the towing ring, permanently remove the supports of the aluminium buffer beam. Remove the exhaust damper out of the filling up rubbers and let this one down. Remove the side-wall and the floor-covering in the trunk.
- 2) Place the tow bar with (A) and (B) against the bottom of the chassis beam on the provided screw-thread holes, insert the bolts and washers by (A) but do not tighten yet.
- 3) Place the mounting pieces (6) at the right and (7) at the left with (I) and (G) on the provided screw-thread holes where the aluminium buffer beam was fixed, (F) matches the drillings in the side-pieces of the tow bar. Insert the bolts and the washers without tightening.
- 4) Remove the rubber tops (see photo 1 + 2) in the extreme corners of the vehicle. Place the pieces (2) at the right and (1) at the left with (B) against the bottom of the tow bar matching with (B) of the tow bar, (C) matches the provided screw-thread holes in the exterior side-wall of the chassis beam. (D) matches the provided drilling in the base plate. Insert the bolts and washers by (B) and (C), re-assemble the towing ring at the left side but do not tighten the bolts.
- 5) Place the plates (3) and (4) (see photo 3 + 4) inside the trunk with points (D) and (E) on the provided drillings. Place by (E) plates (5) at the bottom of the vehicle (see photo 5 + 6). Insert the bolts and tighten everything firmly (see tension).
- 6) Assemble the pedestal of the ball together with the socket plate holder P04 and the towing ring. Insert the bolts and tighten everything firmly (see tension).
- 7) Fix the aluminium buffer beam on points (H) of the tow bar, insert the bolts and tighten firmly. Re-assemble the bumper.

## Disassemblage of the bumper

- 2x2 screws in the wheel cases
- 2 screw at the bottom of the wheel case
- 5 plastic plugs at the entrance of the trunk
- 2 plastic plugs at the bottom of the bumper
- 1 screw behind the right plastic coach work panel on the backdoor (see photo 7)
- pull the sides to the outside and push the bumper backwards

### Note

Please consult your cardealer or owners manual for the maximal permissible towing mass.  
Remove any bitumen coating on the fastening position for the tow bar.  
When drilling, be careful not to damage any brake lines, electrical wiring or fuel lines.



# Toyota RAV4 (ohne Reserverad)

2006 - ....

Ref. 1567

## Anbauanleitung

- 1) Stoßstange, Stoßbalken und Abschleppöse abmontieren, endgültig die Stützen vom Aluminiumstoßbalken entfernen. Den Auspuffdämpfer aus den Aufhängegummis nehmen und diesen sinken lassen. Die Seitenwand- und Bodenverkleidung aus dem Kofferraum entfernen.
- 2) Die Anhängerkupplung mit (A) und (B) gegen die Unterseite vom Chassisbalken auf die vorhandenen Schraubenlöcher setzen, bei (A) Bolzen und Ritzel einbringen ohne anzuschrauben.
- 3) Montierstücke (6) rechts und (7) links anbringen, mit (I) und (G) auf die vorhandenen Schraubenlöcher, wo der Aluminiumstoßbalken befestigt war. (F) stimmt mit den Bohrungen in den Seitestücken von der Anhängerkupplung überein. Bolzen und Ritzel anbringen ohne anzuschrauben.
- 4) Gummikappen in den äußerste Ecken vom Fahrzeug entsprechend Foto 1 + 2 entfernen. Die Stücke (2) rechts und (1) links mit (B) gegen die Unterseite vom Fahrzeug setzen, passend mit (B) von der Anhängerkupplung. (C) stimmt mit dem vorhandenen Schraubenloch in der Außenseite vom Chassisbalken überein. (D) stimmt mit der vorhandenen Bohrung in der Unterplatte überein. Bei (B) und (C) die Bolzen und Ritzel einbringen, an der linken Seite die Abschleppöse wieder montieren und Bolzen einbringen ohne anzuspinnen.
- 5) Platten (3) und (4) in den Kofferraum entsprechend Foto 3 + 4 mit (D) und (E) auf die vorhandenen Bohrungen setzen. Platten (5) bei (E) an der Unterseite vom Fahrzeug entsprechend Foto 5 + 6 anbringen. Bolzen einbringen und entsprechend der Drehmomentenvorgabe festziehen.
- 6) Den Sockel von der Kugelstange zusammen mit dem Steckdosenhalter P04 und dem Sicherheitskettenglied montieren. Bolzen einbringen und entsprechend der Drehmomentenvorgabe festziehen.
- 7) Den Aluminiumstoßbalken auf die Punkte (H) von der Anhängerkupplung befestigen, Bolzen einbringen und entsprechend der Drehmomentenvorgabe festziehen. Stoßstange wieder montieren.

## Abmontieren von der Stoßstange

- 2x2 Schrauben im Radkasten
- 2x1 Schraube unten am Radkasten
- 5 Plastikzapfen am Kofferraumeingang
- 2 Plastikzapfen unten an der Stoßstange
- 1 Schraube hinten rechts an der Kunststofffüllung von der Karosserie auf der Hecktür (siehe Foto 7)
- Seiten nach außen ziehen und Stoßstange rückwärts wegschieben

## Hinweise

Die maximale Anhängelast Ihres Fahrzeuges können Sie im Fahrzeugschein oder im Benutzerhandbuch nachlesen.  
Im Bereich der Anlageflächen muss der Unterbodenschutz und das Antiröhnmateriale entfernt werden.  
Vor dem Bohren prüfen, dass dort eventuell keine Leitungen beschädigt werden können



# Toyota RAV4 (zonder reservewiel)

2006 - ....

Ref. 1567

Foto - photo 1



Foto - photo 2



Foto - photo 3

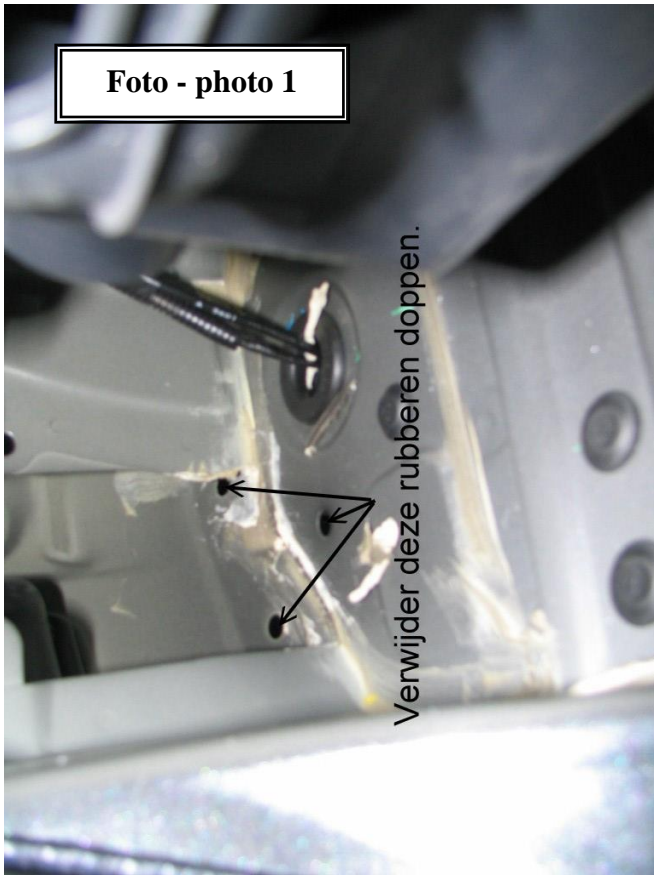

Foto - photo 4





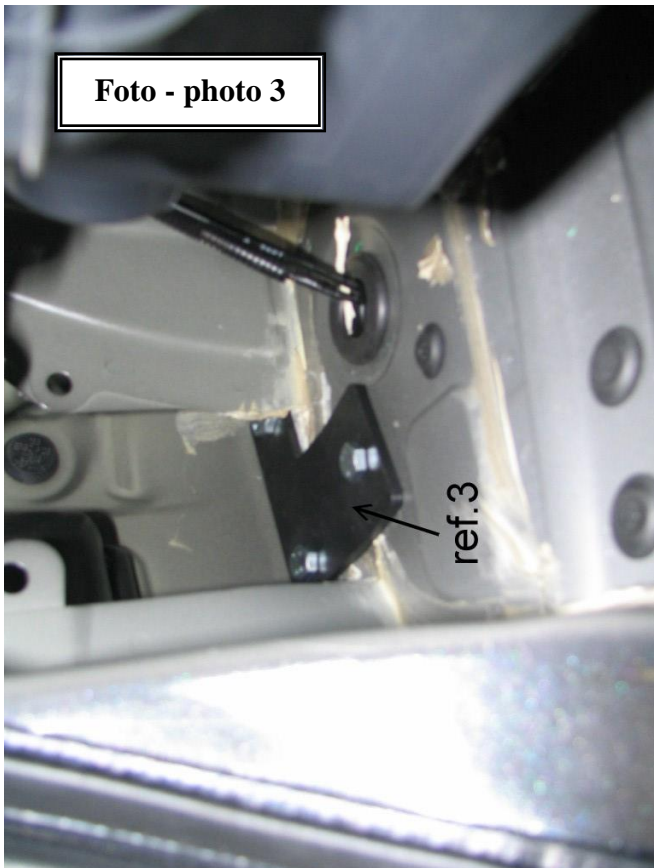
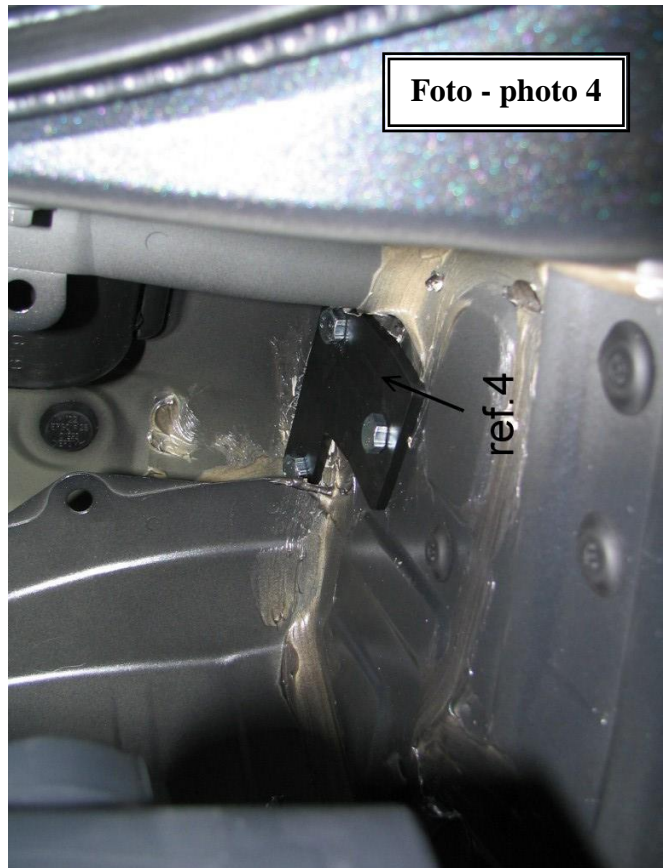

**Toyota RAV4 (zonder reservewiel)**  
**2006 - ....**  
**Ref. 1567**

Foto - photo 5



Foto - photo 6



Foto - photo 7



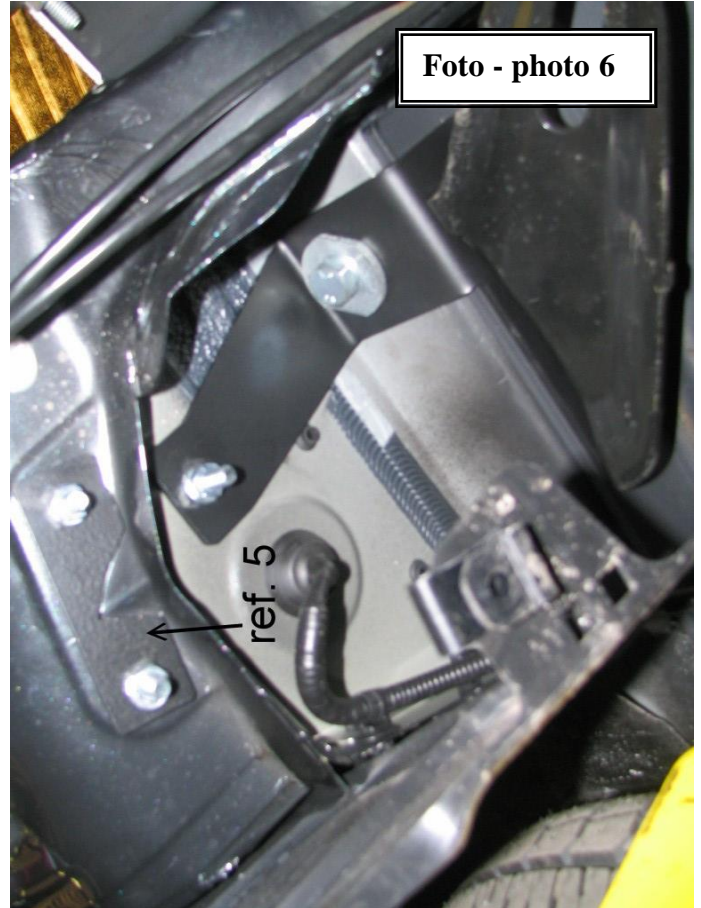

# Toyota RAV4 (zonder reservewiel)

2006 - ....

Ref. 1567

## BELANGRIJKE RAADGEVINGEN :

## IN HET VOERTUIG BEWAREN

### Montage :

- Voor aanvang van de montage dient de trekhaak gecontroleerd te worden op transport schade.
- Raadpleeg aandachtig de montagehandleiding. Alle instructies dienen gevolgd te worden.
- Voor de montage moet de trekhaak eerst op het voertuig gepresenteerd worden.
- Bij het boren van gaten, controleren dat aanwezige bekabelingen niet beschadigd kunnen worden. Verwijder antitreun of bitumenlaag. Geboorde gaten en carrosserie onderdelen met corrosiewerende verf behandelen.
- Als het voertuig geen standaard bumpers heeft (speciale serie, sportuitvoeringen, Tuning parts ...), dient de uitsparingsmal gecontroleerd te worden. Neem bij twijfel contact op met GDW.

### Garantie :

- De aangegeven Max. trekmassa, "D" en "S" waarde mogen niet overschreden worden.
- Na 1.000.km gebruik en ten minste 1 keer per jaar hoeft de trekhaak gecontroleerd te worden :
  - o Alle boutverbindingen controleren en bij spannen als nodig.
  - o Beschadiging aan de verf herstellen.
  - o Als de trekhaak door een externe belasting geraakt wordt moet deze vervangen worden.
  - o De interne delen van het afneembaar systeem moeten ingevet worden.

### Gebruik :

- **Indien trekhaak kogel de kentekenplaat of het mistlicht geheel of gedeeltelijk bedekt moet deze bij niet gebruik verwijderd worden.**

## RECOMMANDATIONS IMPORTANTES :

## A CONSERVER DANS LE VEHICULE

### Montage :

- S'assurer que l'attelage n'ait pas été endommagé durant le transport. Vérifier la référence.
- Consulter attentivement la notice de pose et suivre à la lettre les instructions de montage de l'attelage.
- Présenter l'attelage sous le véhicule avant d'effectuer le montage.
- Si des forages sont nécessaires, s'assurer de l'absence de câbles électriques, de freinage ou autres. Enlever les restes de forage et traiter les tôles ou tubes forés avec un produit anti-corrosif.
- Si le véhicule est équipé de pare-chocs non standards (séries spéciales, kits sport, tuning ...), il est impératif de consulter le service technique de GDW avant de procéder au montage.

### Garantie :

- Respecter la masse tractable du véhicule ainsi que les valeurs « D » et « S » précisées dans la notice.
- L'attelage doit être contrôlé après les premiers 1.000 km d'utilisation et ensuite au moins une fois par an :
  - o Contrôler toute la visserie et resserrer si nécessaire
  - o Réparer les dommages qu'aurait subis la peinture
  - o Remplacer les pièces qui auraient été endommagées suite à un accident ou une collision
  - o Graisser les parties intérieures des attelages escamotables

### Utilisation :

- **Si la rotule ou la boule est positionnée devant la plaque d'immatriculation ou le feu de brouillard, il est OBLIGATOIRE de la retirer quand elle n'est pas utilisée !**



# Toyota RAV4 (zonder reservewiel)

2006 - ....

Ref. 1567

## GENERAL INSTRUCTIONS:

## MUST BE KEPT IN THE VEHICLE

### Fitting :

- Make sure that the tow bar has not been damaged during transport and it is the right reference for the vehicle.
- Read the fitting instruction before starting and follow them very precisely during the fitting.
- Present the tow bar under the car first to check if all points are right.
- If holes have to be drilled, check that no wires can be damaged, remove all soundproofing material, clean and protect the drilled holes with an anticorrosive product.
- If the vehicle is equipped with special bumpers (sport or tuning parts...) first contact the technical service of GDW to be sure that the tow bar can be fitted.

### Guarantee :

- The indicated towing weight, "D" and "S" values may not be exceeded
- The tow bar has to be checked after 1.000 km and every year :
  - o All bolts should be checked and retightened if necessary
  - o Repair any damage to the paint finish
  - o Replace any damaged components
  - o Parts of the detachable tow bars must be kept well greased.

### Use :

- **If the towing ball covers the number plate or the fog light, it must always be removed when no trailer is used.**

## WICHTIGE RATSCHLÄGE :

## IM FAHRZEUG BEWAHREN

### Montage :

- Vor Anfang der Montage muss die Anhängerkupplung auf Transportschäden kontrolliert werden
- Aufmerksam die Anbauanleitung zu Rate ziehen. Alle Anweisungen sollen beachtet werden.
- Erst die Anhängerkupplung und das Fahrzeug kontrollieren, danach montieren..
- Vor dem Bohren der Löcher prüfen, ob anwesende Kabel nicht beschädigt werden können. Dröhnschutz und Unterbodenschutz entfernen. Gebohrte Löcher und Karosserieunterteile mit einer korrosionsfesten Farbe behandeln.
- Falls das Fahrzeug keine Standardstoßstangen hat (spezielle Serie, Sportausführungen, Tuning ...), muss die Aussparung nachgeprüft werden. Im Zweifelsfall, GDW kontaktieren.

### Garantie :

- Die angegeben max. Anhängelast, "D" und "S" Wert, darf nicht überschritten werden.
- Nach 1.000 Km gebrauch und wenigstens 1 mal pro Jahr muss die Anhängerkupplung nachgeprüft werden :
  - o Alle Bolzenverbindungen nachprüfen und nachziehen falls nötig.
  - o Beschädigung an der Farbe wiederherstellen.
  - o Falls die Anhängerkupplung durch eine extreme Belastung beschädigt wurde, muss diese ersetzt werden
  - o Das innere Teil vom abnehmbaren System einfetten.

### Gebrauch :

- **Falls die Kugel von der Anhängerkupplung das Kennzeichen oder den Nebelscheinwerfer ganz oder zum Teil verdeckt, muss diese bei Nichtgebrauch entfernt werden.**

De tussenruimte conform supplement VII, afbeelding 30 van de richtlijn 94/20/EG moet in acht worden genomen.

La zone de dégagement doit être garantie conformément à l'annexe VII, illustration 30 de la directive 94/20/CE.

The clearance specified in appendix VII, diagram 30 of guideline 94/20/EG must be guaranteed.

Der Freiraum nach Anhang VII, Abbildung 30 der Richtlinie 94/20/EG ist zu gewährleisten.

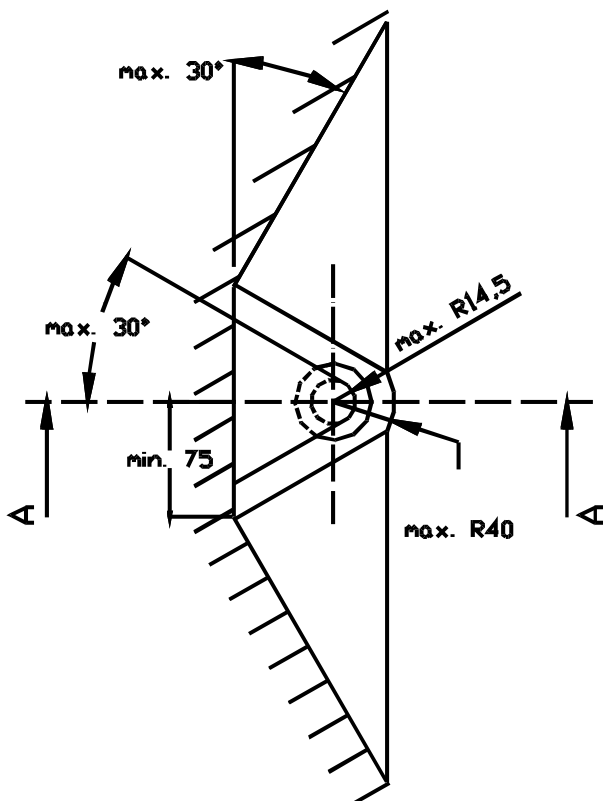
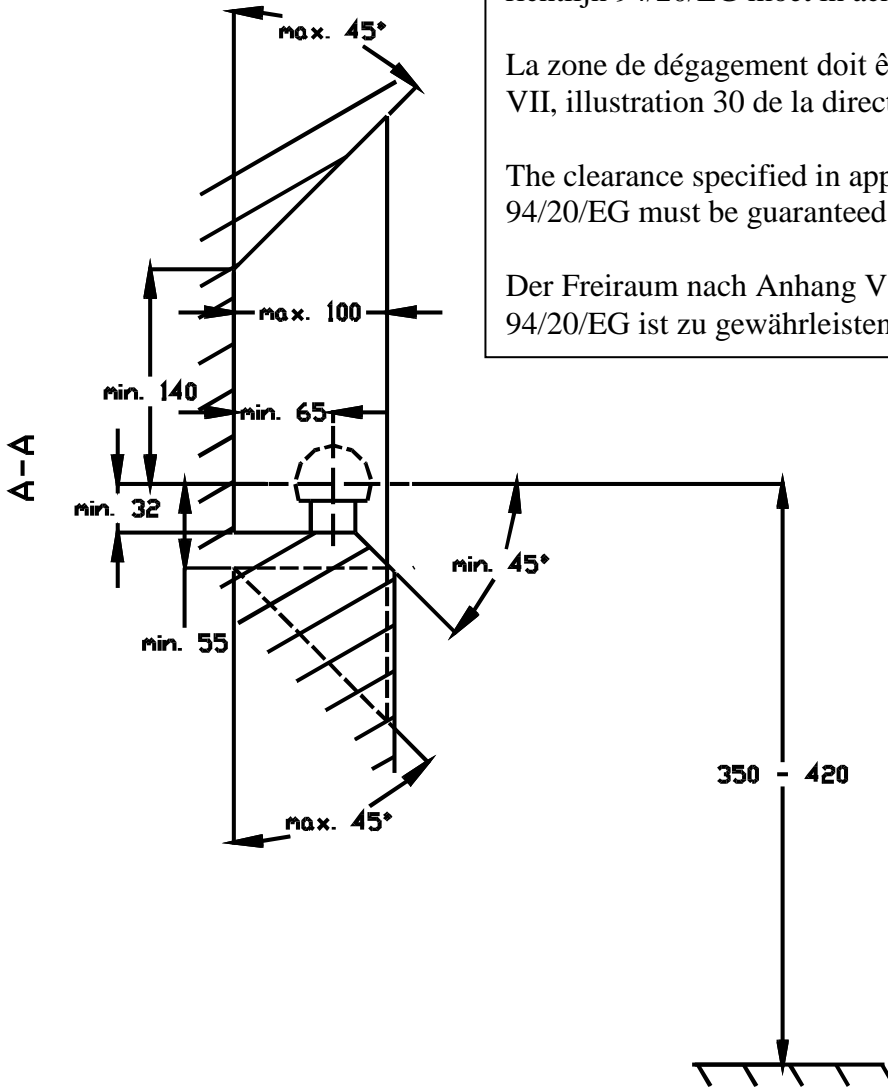

Bij toelaatbaar totaal gewicht van het voertuig

Pour poids total en charge autorisé du véhicule

At laden weight of the vehicle

Bei zulässigem Gesamtgewicht des Fahrzeuges