

- D** Montage- und Betriebsanleitung
- CZ** Montážní a provozní návod
- DK** Montage- og driftsvejledning
- E** Instrucciones de montaje y de servicio
- F** Notice de montage et d'utilisation
- FIN** Asennus- ja käyttöohjeet
- GB** Installation and Operating Instructions
- GR** Οδηγίες συναρμολόγησης και λειτουργίας
- I** Istruzioni di montaggio e per l'uso
- N** Monterings- og bruksanvisning
- NL** Montage- en gebruikshandleiding
- PL** Instrukcja montażu i eksploatacji
- S** Monterings- och bruksanvisning

321 391

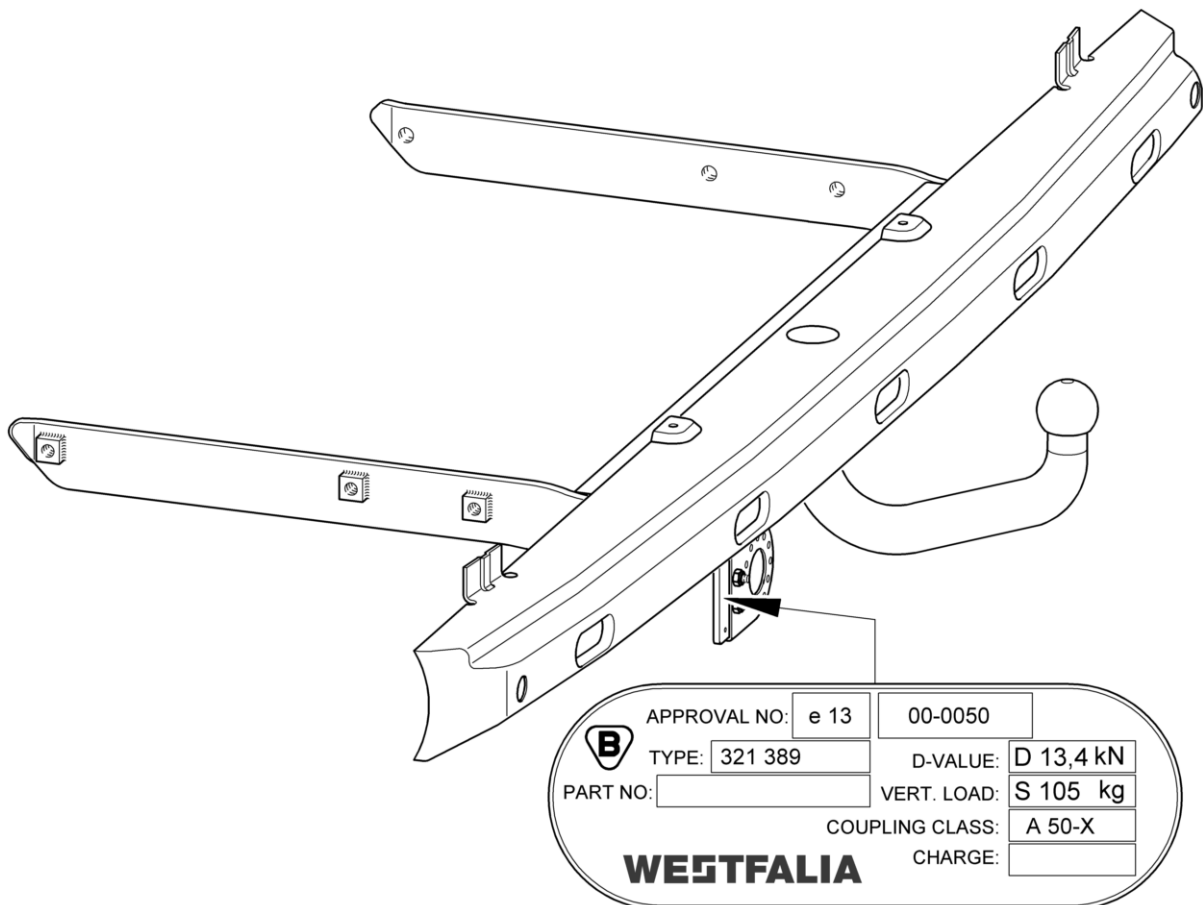

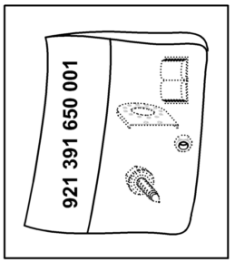

- 1x 13x24x2,5
- 1x 12,5x30x0,88
- 2x M6 (8)
- 1x M12x1,5 (10)
- 5x (a) M12x1,5x35 (10.9)
- 1x (c) M12x1,5x30 (10.9)

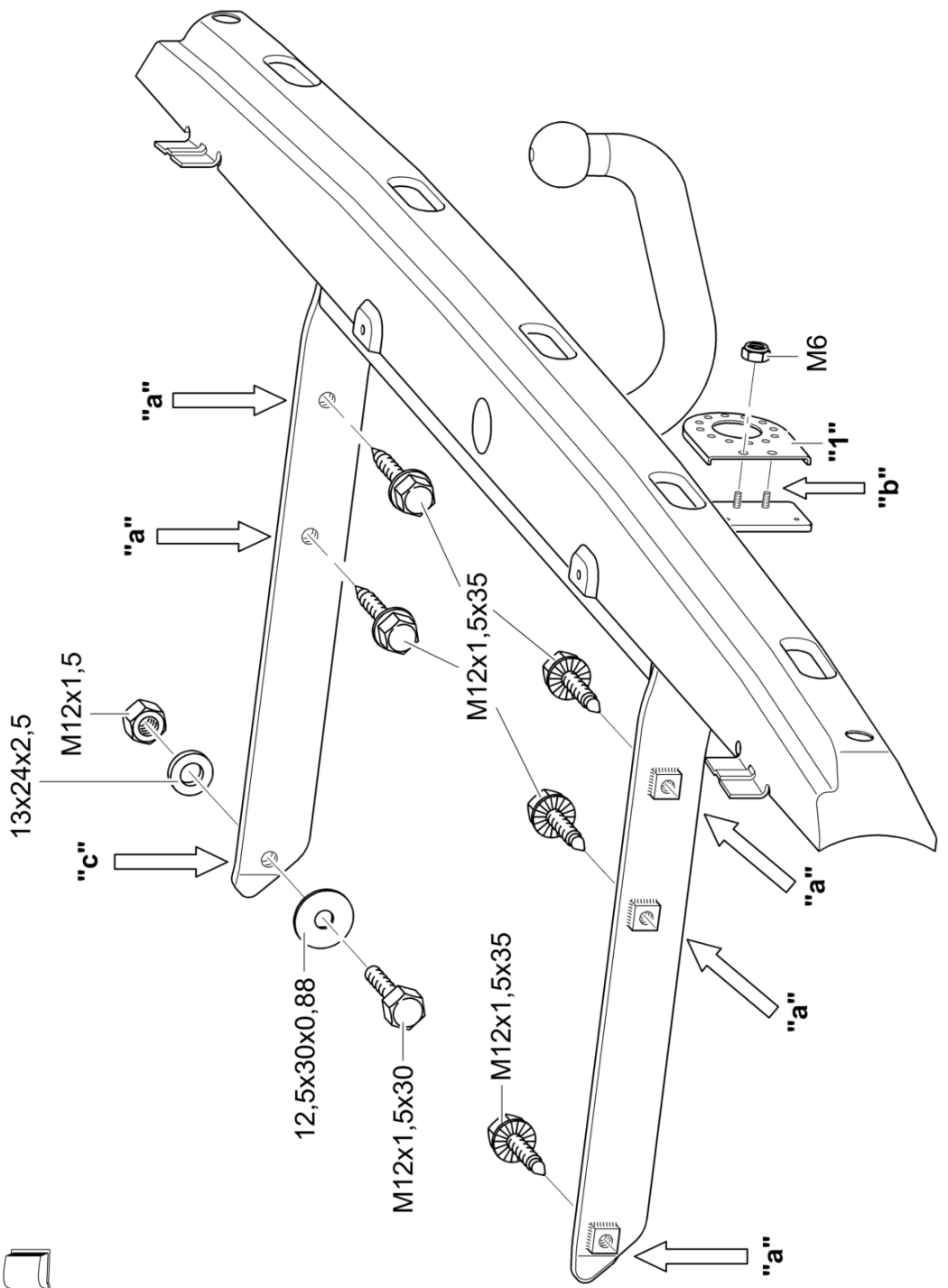
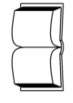

- D** Nationale Richtlinien über die Anbauabnahmen sind zu beachten.
Jegliche Änderungen bzw. Umbauten an der Anhängervorrichtung sind verboten. Sie führen zum Erlöschen der Betriebserlaubnis. **Isoliermasse bzw. Unterbodenschutz** am Kfz. - falls vorhanden - im Bereich der Anlageflächen der Anhängervorrichtung **entfernen**.
Die Anhängervorrichtung dient zum Ziehen von Anhängern, welche mit Zugkugelpkupplungen ausgerüstet sind und zum Betrieb von Lastenträgern, welche für die Montage auf der Kupplungskugel zugelassen sind. Artfremde Benutzung ist verboten.
Bei Fahrzeugen mit **Einparkhilfe** können nach Montage der Anhängervorrichtung **Fehlfunktionen** auftreten, da Teile (Kugelstange, Kupplungskugel) im Erfassungsbereich der Sensoren liegen könnten. In diesem Fall sollte der Erfassungsbereich angepasst oder die Einparkhilfe deaktiviert werden. Bei Verwendung von Anhängervorrichtungen mit abnehmbaren bzw. schwenkbaren Kugelstangen ist eine Fehlfunktion nicht zu erwarten, wenn die Kugelstange aus der Betriebsposition genommen wird.
Die KmH stellt erhöhte Forderungen an das Kühlsystem. Evtl. erforderliche Umbaumaßnahmen an der Kühlung sind bei der Vertragswerkstatt zu erfragen. Hinweise dazu enthält der Ratgeber "Anhängerbetrieb" von V.A.G. Änderungen vorbehalten.
- CZ** Přítom je třeba respektovat národní předpisy týkající se schvalování nástaveb.
Je zakázáno na závěsném zařízení provádět jakékoliv změny a úpravy. Důsledkem by bylo zrušení platnosti provozního povolení. Je-li vozidlo vybaveno **izolační hmotou resp. ochranou podvozku, odstraňte** je v oblasti kontaktních ploch se závěsným zařízením.
Závěsné zařízení slouží pro připojení přívěsů vybavených tažným zařízením s kulovou hlavou a pro provoz závěsných břemen schválených pro použití v kombinaci s kulovým spojem. Jiné používání je zakázané.
U vozidel s **parkovacím zařízením** mohou po montáži závěsného zařízení vzniknout **chybové funkce**, protože by se díly (tyč s koulí, spojovací koule) mohly nacházet v dosahu senzorů. V tomto případě by měl být přizpůsoben dosah nebo by mělo být deaktivováno parkovací zařízení. Při použití závěsných zařízení s odnímatelnými popř. výkyvnými tyčemi s koulí se chybová funkce neočekává, když se tyč s koulí nenachází v provozní pozici.
Tažné zařízení klade větší nároky na chladicí systém. Eventuálně nutná opatření v rámci přestavby chlazení je třeba zjistit u z áruční dílny. Příslušná upozornění obsahuje příručka "provoz s přívěsem" od V.A.G. Změny vyhrazeny.
- DK** De nationale direktiver for afmontering af påmonterede dele skal overholdes.
Enhver ændring eller ombygning af anhængertrækket er forbudt. De medfører, at driftstilladelsen ikke længere er gyldig. **Isoleringsmasse eller undervognsbeskyttelse** på køretøjet, hvis disse er til stede, skal **fjernes** fra området omkring anhængertrækket.
Anhængertrækket har til formål at trække anhængere, der er udstyret med kugletræk samt til drift af lastbærere, der er tilladt til montage af anhængertrækket. Andre anvendelser er forbudte.
På køretøjer med **parkeringshjælp** kan der forekomme **funktionsfejl** efter montage af anhængertrækket, da enkelte dele (kuglestangen, koblingskuglen) kan ligge inden for det område, der registreres af sensorerne. I dette tilfælde bør området tilpasses eller parkeringshjælpen deaktiveres. Ved brug af anhængertræk med aftagelig eller drejelig kuglestang, kan der ikke regnes med funktionsfejl, hvis kuglestangen tages ud af driftspositionen.
Med anhængertrækket belastes kølesystemet mere. Kontakt dit bilværksted for information om eventuelle ændringer af kølesystemet. Information om dette kan findes i vejledningen "Anhængerdrift" fra V.A.G. Ret til ændringer forbeholdes.
- E** Deben observarse las disposiciones nacionales referentes a controles de enganche.
No está autorizado efectuar cambios o modificaciones en el enganche. Ello conllevaría la consiguiente anulación del permiso de circulación.
Elimine la masilla aislante o protección de bajos del vehículo –si se tiene– en la zona de las superficies de apoyo del enganche.
El enganche sirve para arrastrar remolques equipados con un acoplamiento esférico de tracción y para remolcar soportes de carga autorizados para el montaje en una bola de enganche. Se prohíbe la utilización destinada a otros usos.
En los vehículos que incorporan **sistema de ayuda al aparcamiento**, tras el montaje del dispositivo de enganche se pueden presentar **fallos en el funcionamiento**, pues algunas piezas (la barra de rótula, la bola de acoplamiento) pueden estar ubicadas en la zona de detección de los sensores. En este caso debería adaptarse la zona de detección o desactivar el sistema de ayuda al aparcamiento. Caso de utilizar dispositivos de enganche con barra de rótula desmontable o abatible, es posible que no se produzcan fallos en el funcionamiento si se quita la barra de rótula de la posición de servicio.
El uso del enganche somete el sistema de refrigeración a mayores solicitudes. Consulte en los talleres del concesionario oficial acerca de los reacondicionamientos requeridos para la refrigeración. Encontrará pautas al respecto en las hojas de consulta de Audi/Volkswagen sobre remolques. Reservado el derecho a introducir modificaciones.
- F** Les dispositions nationales relatives aux contrôles de réception doivent être respectées.
Toute modification ou transformation effectuée sur l'attelage est interdite et entraîne l'annulation de l'autorisation d'exploitation. **Éliminer toute masse isolante ou produit de protection du soubassement** sur le véhicule - si existant - dans la zone des surfaces d'appui de l'attelage.
L'attelage sert à la traction de remorques équipées d'un accouplement à boule, et à l'utilisation de porte-charges dont le montage est homologué sur la boule d'attelage. Toute utilisation non conforme à cette définition est interdite.
Après montage du dispositif d'attelage, un **fonctionnement défectueux** peut se produire sur les véhicules équipés d'une **aide au stationnement** car des éléments (barre d'attelage à boule, boule d'attelage) peuvent se trouver dans la zone de détection des capteurs. Si c'est le cas, la zone de détection doit être adaptée ou l'aide au stationnement désactivée. En cas d'utilisation de dispositifs d'attelage à boule amovible ou orientable, un fonctionnement défectueux est exclu lorsque la barre d'attelage à boule est mise hors position de fonctionnement.
L'attelage pose des exigences élevées quant au système de refroidissement. Consulter votre garage concessionnaire en ce qui concerne les éventuelles transformations du système de refroidissement. Vous trouverez plus d'informations à ce sujet dans le manuel V.A.G concernant le fonctionnement avec attelage. Sous réserve de modifications.

FIN

Kansallisia asennusten teknistä hyväksymistä koskevia määräyksiä on noudatettava.

Vetokoukun kaikki muutokset ja muunnokset ovat kiellettyjä. Ne johtavat käyttöluvan peruuntumiseen.

Poista tarvittaessa ajoneuvosta vetolaitteen kosketuspintojen **eristemassa ja alustansuoja-aine**.

Vetolaite on tarkoitettu sellaisten perävaunujen vetämistä varten, jotka on varustettu vetonuppikytkennällä, ja sellaisia taakkatelineitä varten, jotka on hyväksytty asennettaviksi vetonuppiin. Muunlainen käyttö on kielletty.

Ajoneuvoissa, joissa on **pysäköimisaputoiminto** saattaa perävaununvetolaitteen asentamisen jälkeen ilmetä **virhetoimintoja**, koska joitakin osia (kuulatanko, vetonuppi) saattaa olla sensorien koontialueella. Tässä tapauksessa koontialuetta tulisi muuttaa tai pysäköimisaputoiminto tulisi estää. Käytettäessä vetonuppeja, joilla on irrotettavat ja/tai käännettävät kuulatangot ei virhetoiminto ole odotettavissa otettaessa kuulatanko käyttöasennosta.

Vetokoukku nostaa jäähdytysjärjestelmän toiminnan vaatimuksia. Mahdollisesti tarpeelliset jäähdytystoiminnan muutokset on annettava merkkihuoltamon suoritettavaksi. Valmistajan perävaunun käyttöön ohjekirja sisältää tähän liittyviä ohjeita.

Oikeudet muutoksiin pidätetään.

GB

Always observe national guidelines concerning official approval of extensions.

Any alteration and/or conversion of the tow bar is prohibited and will result in the cancellation of the type approval.

Remove insulating compound and/or underseal (if existing) from around the tow bar's mating surfaces on the vehicle.

The tow bar is designed for towing trailers fitted with ball couplings and for use with load bearing implements approved for attachment to the tow bar. Any use other than the one specified is prohibited.

If vehicles are fitted with a **Parking Distance Control (PDC)** system **malfunctioning** of the system can occur after tow bar installation since the parts (ball bar, ball coupling) could be located in the detection area of the sensors. In this case, the detection area should be readjusted or the PDC deactivated. Malfunctioning is not expected when using tow bars with detachable or pivoted ball bars if the ball bar is removed from its operating position.

The towing hitch makes increased demands on the cooling system. Inquire at your contracted garage regarding any necessary reconstruction measures on the cooling system. Information on this is available in the V.A.G. "Anhängerbetrieb" (German transport regulations advisory booklet on towing operation).

Subject to alteration.

GR

Πρέπει να τηρούνται οι κρατικοί κανονισμοί σχετικά με τον έλεγχο προσθηκών στα αμαξώματα.

Απαγορεύεται κάθε αλλαγή ή μετατροπή στη διάταξη ζεύξης. Συνεπάγεται η ακύρωση της άδειας λειτουργίας.

Αφαιρέστε το μονωτικό στρώμα ή το προστατευτικό στρώμα από κάτω από το όχημα – εάν υπάρχει – στην περιοχή επαφής της διάταξη ζεύξης.

Η διάταξη ζεύξης χρησιμοποιείται για την έλξη ρυμούλκας, η οποία είναι εξοπλισμένη με κατάλληλο σφαιρικό σύνδεσμο, και για την λειτουργία διατάξεων μεταφοράς φορτίων, οι οποίες έχουν έγκριση για στήριξη πάνω σε σφαιρικές ζεύξεις. Απαγορεύεται κάθε άλλη χρήση.

Σε οχήματα με **αυτόματο σύστημα στάθμευσης** μπορεί να προκύψουν μετά από το μοντάρισμα της διάταξης ρυμούλκησης **προβλήματα της λειτουργίας του**, επειδή ενδεχομένως εξαρτήματά της (η ράβδος σφαιράς, η σφαίρα ζεύξης) βρίσκονται στην περιοχή ανίχνευσης εμποδίων των αισθητήρων. Σε αυτή την περίπτωση να προσαρμοστεί η περιοχή ανίχνευσης εμποδίων ή να απενεργοποιηθεί το αυτόματο σύστημα στάθμευσης. Εφόσον πρόκειται για μια διάταξη ρυμούλκησης με αφαιρούμενη ή περιστρεφόμενη σφαίρα ζεύξης δεν πρέπει να υπάρχουν προβλήματα λειτουργίας όταν η σφαίρα ζεύξης δεν βρίσκεται στη θέση λειτουργίας.

Η σφαιρική κεφαλή ζεύξης (κοτσαδόρος) με στήριγμα αποτελεί επιπρόσθετη καταπόνηση για το σύστημα ψύξης. Μπορείτε να απευθυνθείτε στα εξουσιοδοτημένα συνεργεία για τυχόν απαραίτητες μετατροπές στο σύστημα ψύξης. Υποδείξεις σχετικά με αυτό υπάρχουν στο εγχειρίδιο "Λειτουργία κοτσαδόρου" της V.A.G.

Με την επιφύλαξη τεχνικών αλλαγών.

I

Devono essere osservate le normative nazionali sui collaudi di dispositivi annessi.

Qualsiasi modifica costruttiva del gancio di traino è vietata e comporta l'invalidamento dell'omologazione del ministero dei trasporti.

Eliminare l'isolante o la protezione sottoscocca eventualmente presente sulla vettura nella zona delle superfici di appoggio del gancio di traino.

Il gancio di traino serve per trainare dei rimorchi dotati di attacchi sferici, nonché per essere utilizzato con portacarichi omologati per il montaggio su gancio di traino a sfera. Qualsiasi altro uso è vietato.

Nei veicoli equipaggiati con **assistente al parcheggio**, in seguito al montaggio del gancio di traino possono apparire segnalazioni di **malfunzionamento**, in quanto alcune parti (barra di traino, gancio di traino a sfera) potrebbero trovarsi entro il campo di rilevazione dei sensori. In tal caso occorre regolare il campo di rilevazione oppure disattivare la funzione assistente al parcheggio. Qualora si utilizzi un gancio di traino con barra a testa sferica amovibile o orientabile è da escludere il verificarsi di qualsiasi segnalazione di malfunzionamento se la barra di traino viene estratta dalla posizione di funzionamento.

Il gancio di traino comporta una maggiore sollecitazione del sistema di raffreddamento. Ciò può rendere necessarie delle modifiche del sistema di raffreddamento. Rivolgersi alla propria officina di assistenza tecnica. Le informazioni in proposito sono contenute nel manuale V.A.G. "Funzionamento con rimorchio".

Con riserva di modifiche.

N

Nasjonale retningslinjer om godkjennelse av monteringer skal overholdes.

Enhver endring hhv. ombygging av tilhengerfestet er forbudt. De medfører at driftstillatelsen opphører.

Isolermasse hhv. understellsbeskyttelse på bilen - hvis det finnes - i området for bæreflatene på tilhengerfestet skal **fjernes**.

Tilhengerfestet tjener til å trekke tilhengere som er utstyrt med kulekoplinger og for drift av lastbærere som er godkjent for montering på koplingskule. Annen bruk er forbudt.

På kjøretøy med **parkeringshjelpssystem** kan det oppstå **feilfunksjon** i systemet når tilhengerfestet er montert, ettersom enkelte deler (kulestang, koplingskule) kan befinne seg innenfor følerens registreringsområde. I slike tilfeller må følerens registreringsområde tilpasses eller parkeringshjelpssystemet deaktiveres. Ved bruk av tilhengerfeste med avtakbar eller dreibar kulestang vil en ev. feilfunksjon opphøre når kulestangen fjernes fra driftsstillingen.

Tilhengerfestet stiller høynede krav til kjølesystemet. Du må informere deg hos kontraktverkstedet om det evt. er nødvendig å bygge om kjølingen. Du finner veiledning om dette i rådgiverbrosjyren "Tilhengerdrift" fra V.A.G.

Endringer forbeholdes.

NL

Nationale richtlijnen betreffende de montagegoedkeuring moeten in acht worden genomen.

Elke wijziging c.q. aanpassing aan de trekhaak is ontoelaatbaar en heeft bovendien het vervallen van de typegoedkeuring ten gevolge.

Isolatiemassa resp. bodembescherming aan het voertuig - indien aanwezig - in de buurt van de steunvlakken van de trekhaak **verwijderen**.

De trekhaak is bedoeld voor het trekken van aanhangwagens, die met trekkogelkoppelen uitgerust zijn en voor het gebruik van lastdragers die voor montage op de trekhaak goedgekeurd zijn. Het gebruik voor hiervan afwijkende doeleinden is niet toegestaan.

Bij auto's met **parkeerassistent** kunnen er na het monteren van de trekhaak **storingen** optreden, omdat onderdelen (kogelstang, koppelkogel) binnen het waarnemingsbereik van de sensoren kunnen liggen. In dit geval moet u het waarnemingsbereik veranderen of de parkeerassistent buiten werking stellen. Bij gebruikmaking van trekhaken met afneembare c.q. draaibare kogelstangen zijn er geen storingen te verwachten, als u de kogelstang uit zijn functiepositie haalt.

Het gebruik van de trekhaak betekent een hoge belasting voor het koelsysteem. Mocht het zo zijn dat het koelsysteem hiervoor moet worden omgebouwd, dan wendt u zich aan uw dealer of garage. Informatie hierover is ook te vinden in de folder "Anhängerbetrieb" (gebruik van aanhangers) van de V.A.G. Wijzigingen voorbehouden.

PL

Należy przestrzegać przepisów krajowych dotyczących odbioru technicznego urządzeń pomocniczych.

Niedopuszczalne jest wprowadzanie jakichkolwiek zmian w konstrukcji haka holowniczego. Prowadzi to do wygaśnięcia świadectwa homologacyjnego haka.

Masę izolacyjną wzgl. środek konserwujący podwozie w miejscu przylegania haka holowniczego należy usunąć.

Hak holowniczy służy do holowania przyczep wyposażonych w zaczepy kulowe oraz do eksploatacji urządzeń nośnych przystosowanych do transportu drogowego i posiadających homologację na montowanie ich na kulowych hakach holowniczych. Zabronione jest użytkowanie haka w sposób niezgodny z jego przeznaczeniem.

Po zamontowaniu haka w pojazdach wyposażonych w **czujniki cofania** system kontroli odstępów może działać **nieprawidłowo**, ponieważ elementy haka (drażek kulowy, głowica kulowa) mogą znajdować się w obszarze kontrolowanym przez czujniki. W tym przypadku należy odpowiednio zmienić obszar kontrolowany przez czujniki lub dezaktywować system kontroli odstępów. Haki holownicze ze zdejmowanym lub odchylanym drążkiem kulowym umożliwiają uniknięcie nieprawidłowości w działaniu systemu kontroli odstępów poprzez usunięcie drążka kulowego z położenia roboczego.

Hak holowniczy stawia zwiększone wymagania wobec układu chłodzenia. W razie potrzeby dokonania modyfikacji układu chłodzenia należy zwrócić się do autoryzowanego warsztatu. Odnośne wskazówki zawarte są w poradniku "Eksploatacja haka holowniczego" firmy V.A.G. Zastrzega się możliwość wprowadzania zmian.

S

Nationella direktiv betröffande monteringen ska beaktas.

Det är förbjudet att göra ändringar eller ombyggnader på dragkroken. Detta leder till att typgodkännandet dras in.

Tag bort isoleringsmassan eller underplåtens skyddsbeläggning (om sådan finns) från bilen i området kring dragkrokens anliggningsytor.

Dragkroken är avsedd för att dra släpvagnar, som är utrustade med dragkulskopplingar, samt för lasthållare (exempelvis festsättning av cykelställ), som är tillåtna för montering på dragkroken. All annan användning är förbjuden.

Vid fordon med **parkeringshjälp** kan **felaktiga funktioner** förekomma efter att draganordningen monterats, eftersom det finns risk för att vissa delar (dragkulsstäng, kopplingskula) ligger inom sensorernas avkänningsområde. I sådana fall bör avkänningsområdet anpassas eller parkeringshjälpen avaktiveras. Om draganordningar med avtagbara eller svängbara kulstänger används, kan inga felaktiga funktioner förväntas efter att dragkulsstäng har tagits ut ur driftläget.

Dragkroken ställer högre krav på kylsystemet. För eventuellt nödvändiga ombyggnadsåtgärder på kylsystemet kontaktas bilverkstaden. Hänvisningar till detta finns i rådgivaren "Släpvnadsdrift" av V.A.G. Med förbehåll för ändringar.

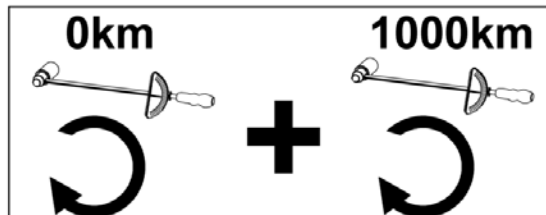
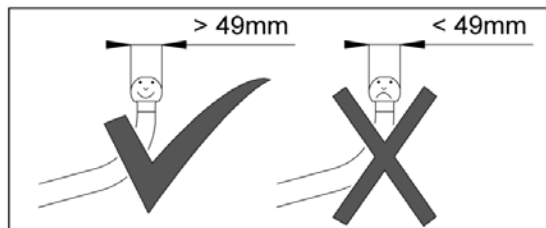
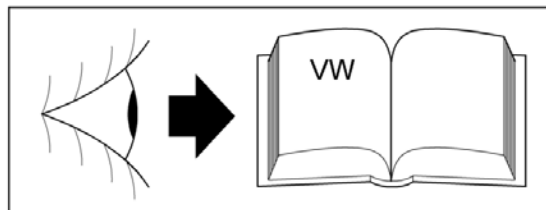
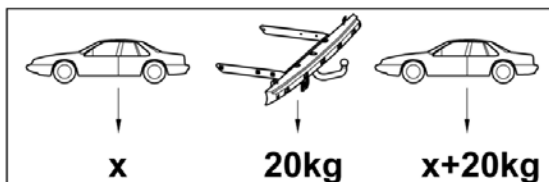
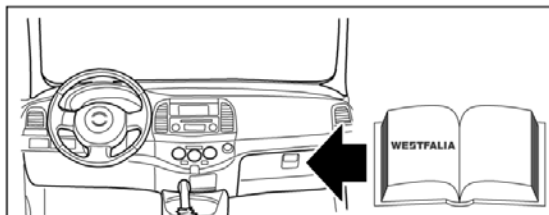
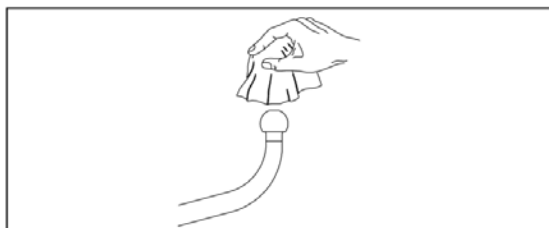
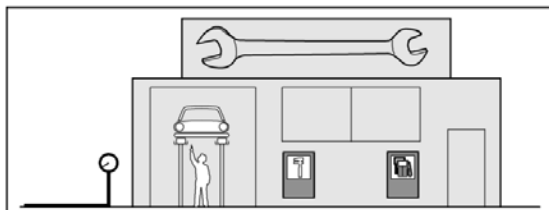

D**Montageanleitung:**

- 1.) Hinteren Stoßfänger und Reserverad vom Fahrzeug lösen.
- 2.) Äußeren Stoßfänger mit Stoßabsorber vom inneren Blechträger lösen.
(Der Blechträger wird in Verbindung mit der KmH nicht mehr benötigt.)
- 3.) Stoßabsorber (Schaumteil) von außen über die großen, ovalen Löcher auf die KmH stecken.
Stoßabsorber in der Mitte im Anlagebereich der Verbindung freischneiden!
Den Stoßfänger über die seitlich angeschweißten Stoßfängeraufnahmen mit den vorhandenen Schrauben oben und unten befestigen.
- 4.) KmH mit dem montierten Stoßfänger in die Öffnung des hinteren Abschlußbleches so einführen, daß sich die Löcher " a " und " c " mit den Befestigungspunkten am Kfz. decken.
Mitgelieferte Sechskantschrauben M12x1,5x35 (5x) /M12x1,5x30 (1x) einsetzen und fest anschrauben.
Bei " c " mit der beiliegenden Skt.-Mutter M 12 x 1,5 und Scheibe 13 verschrauben. Reserverad wieder befestigen.
- 5.) Steckdosenhalter " 1 " (ggf. mit montiertem E - Satz) auf die Gewindebolzen bei " b " stecken und mit den mitgelieferten Muttern M 6 fest anschrauben.
- 6.) Alle Schrauben anziehen.
Anzugsdrehmomente:
M6 = 8 Nm ± 1 (bei " b ")
M12 = 95 Nm ± 10 (bei " a " , " c ")

Es werden Schrauben M12 der Festigkeitsklasse **10.9** mit Muttern der Festigkeitsklasse **10.9**, sowie Schrauben M6 der Festigkeitsklasse **8.8** mit Muttern der Festigkeitsklasse **8** verwendet.

Änderungen vorbehalten.

Montážní návod:

- 1.) Zadní nárazník vozidla a rezervní kolo demontovat.
- 2.) Vnější nárazník s absorbérem nárazu sejmout z vnitřního plechového nosníku.
(Plechový nosník není ve spojení s tažným zařízením již více zapotřebí.)
- 3.) Absorbér nárazu (pěnový element) nasadit zvenku do velkých, oválných otvorů na tažném zařízení. Absorbér nárazu vyříznout uprostřed v oblasti dotyku spoje!
Nárazník nasuňte na upínací prvky navařené po stranách a připevněte nahoře a dole přiloženými šrouby.
- 4.) Tažné zařízení s namontovaným nárazníkem zavést do otvoru zadního koncového plechu tak, aby se otvory "a" a "c" kryly.
Vsadit dodané šrouby se šestihrannou hlavou M 12 x 1,5 x 35 (5x) / M 12 x 1,5 x 30 (1x) a pevně je dotáhnout.
V místě označeném "c" sešroubovat přiloženou šestihrannou maticí M 12 x 1,5 a podložkou 13. Rezervní kolo opět připevnit.
- 5.) Držák zásuvky "1" (popř. s namontovanou E-sadou) nasadit na závitové svorníky v místě označeném "b" pevně dotáhnou dodanou maticí M 6.

- 6.) Všechny šrouby dotáhnout.

Utahovací momenty:

M6 = 8 Nm ± 1 (u "b")

M12 = 95 Nm ± 10 (u "a" , "c")

Použity jsou šrouby M 12 třídy pevnosti **10.9** s maticemi třídy pevnosti **10.9** a šrouby M6 třídy pevnosti **8.8** s maticemi třídy pevnosti **8**.

Změny vyhrazeny.

Montagevejledning:

- 1.) Løs bageste kofanger og reservehjulet fra køretøjet.
- 2.) Løs ydre kofanger med stød-absorber fra den indre pladeholder.
(pladeholdern skal ikke bruges længere i forbindelse med anhængertrækket.)
- 3.) Sæt stød-absorber (skumdel) på anhængertrækket udefra over de store, ovale huller. Skær stød-absorber fri i midten i det område hvor forbindelsen ligger tæt!
Kofangeren fastgøres øverst og nederst ved hjælp af de medfølgende skruer oven over kofangerholderne, der er svejset fast på siden.
- 4.) Før anhængertrækket med den monterede kofanger sådan ind i åbningen af den bageste afslutningsplade, at hullerne "a" og "c" dækker med befæstningspunkterne på køretøjet.
Insæt medleverede sekskantskruer M 12 x 1,5 x 35 (5x) / M 12 x 1,5 x 30 (1x) og skru dem fast.
Sammenskru ved "c" med den medleverede sekskantskrue M 12 x 1,5 og skive 13. Fastgør igen reservehjulet.
- 5.) Sæt holdern til stikkontakten "1" (i givet fald med monteret E-sats) på gevindboltene ved "b" og skru den fast med de medleverede møtrikker M 6.
- 6.) Skru alle skruer fast.
Startmomente:
M6 = 8 Nm ± 1 (ved "b")
M12 = 95 Nm ± 10 (ved "a" , "c")

Følgende bliver anvendt : Skruer M 12 (fasthedsklasse **10.9**) med møtrikker (fasthedsklasse **10.9**), og skruer M 6 (fasthedsklasse **8.8**) med møtrikker (fasthedsklasse **8**).

Ret til ændringer forbeholdes.

Indicaciones de montaje:

- 1.) Sacar el parachoques y la rueda de repuesto del vehículo.
- 2.) Separar el parachoques con el amortiguador de choques del soporte interior de chapa.
(Con respecto al enganche, el soporte de chapa no se volverá a necesitar.)
- 3.) Meter el amortiguador de choques (de espuma) desde fuera en el enganche por los agujeros grandes alargados. Recortar el amortiguador de choques en el centro en la zona de unión.
Fijar el parachoques en los alojamientos laterales soldados, arriba y abajo, con los tornillos suministrados.
- 4.) Con el parachoques montado al enganche, introducir éste en la abertura de la chapa final trasera, de manera que los agujeros " a " y " c " coincidan con los puntos de fijación al vehículo.
Colocar los tornillos suministrados M 12 x 1,5 x 35 (5x) / M 12 x 1,5 x 30 (1x) y apretarlos.
Atornillar en " c " con la tuerca hexagonal M 12 x 1,5 y la arandela 13 adjunta. Volver a fijar la rueda de repuesto.
- 5.) Insertar el soporte del enchufe " 1 " (dado el caso, con el juego eléctrico montado) sobre los pasadores roscados en " b " y apretar con las tuercas M 6 suministradas.
- 6.) Apretar todos los tornillos.
Momentos de apriete:

M6	=	8 Nm ± 1	(en " b ")
M12	=	95 Nm ± 10	(en " a " , " c ")

Usar tornillos M12 de la clase de resistencia **10.9** con tuercas de la clase de resistencia **10.9**, así como tornillos M6 de la clase de resistencia **8.8** con tuercas de la clase de resistencia **8**.

Reservado el derecho a introducir modificaciones.

Instructions de montage :

- 1.) Démonter le pare-chocs arrière et ôter la roue de secours.
- 2.) Séparer le pare-chocs et les amortisseurs de chocs du montant métallique intérieur.
(Le montant métallique ne sera plus utilisé après le montage de l'attelage.)
- 3.) Enfiler de l'extérieur les amortisseurs de chocs (mousse) sur l'attelage par les gros orifices ovales.
Découper les amortisseurs de chocs (mousse) dans leur centre dans la zone contact de la liaison !
Fixer le pare-chocs aux supports de pare-chocs latéraux soudés, en haut et en bas, à l'aide des vis fournies.
- 4.) Enfiler l'attelage avec le pare-chocs prémonté dans les orifices de la plaque arrière de telle sorte que les trous «**a**» et «**c**» coïncident avec les points de fixation sur le véhicule.
Introduire et serrer les vis M 12 x 1,5 x 35 (5x) / M 12 x 1,5 x 30 (1x) livrées.
En «**c**» utiliser les vis M 12 x 1,5 et les rondelles 13 fournies. Remonter la roue de secours.
- 5.) Placer le support de prise électrique «**1**» (éventuellement avec la prise électrique prémontée) sur les vis en «**b**» et le serrer avec les écrous M 6 livrés.
- 6.) Serrer tous les écrous et vis.
Couple de serrage :

M6	=	8 Nm ± 1	(en « b »)
M12	=	95 Nm ± 10	(en « a » , « c »)

Les vis et boulons suivants sont utilisés. Vis M 12 de classe de résistance **10.9** avec écrous de classe de résistance **10.9**, ainsi que des vis M6 de classe de résistance **8.8** avec écrous de classe de résistance de **8**.

Sous réserve de modifications.

Asennusohjeet:

- 1.) Irrota ajoneuvon takapuskuri ja vararengas.
- 2.) Irrota puskurin ulko-osa ja iskunvaimennusmateriaali runko-osasta.
(Runko-osaa ei tarvita asennuksessa.)
- 3.) Kiinnitä vaimennusmateriaali (vaahtokumiosa) ulkoapäin KmH:n isoihin soikeisiin aukkoihin. Leikkaa vaimennusmateriaalin keskelle aukko vetolaitetta varten.
Kiinnitä puskurin sivuille hitsattuihin puskurikiinnikkeisiin ylhäällä ja alhaalla ruuveilla.
- 4.) Nosta KmH ja asennettu puskurin ajoneuvon takaseinämän aukkojen kohdalle siten, että aukot " a " ja " c " tulevat ajoneuvon kiinnityspisteiden kohdalle. Kiinnitä KmH laitteen mukana toimitetuilla kuusioruuveilla M 12 x 1,5 x 35 (5x) / M 12 x 1,5 x 30 (1x). Kiinnitä laite kohdasta " c " kuusiomutterilla M 12 x 1,5 ja aluslevyllä 13. Kiinnitä vararengas.
- 5.) Asenna pistorasianpidin " 1 " (asennetun E-sarjan kanssa) vaarnaruuviin " b " ja kiinnitä se mukana toimitetulla mutterilla M6.
- 6.) Kiristä kaikki ruuvit.
Kiristysmomentit:

M6	=	8 Nm ± 1	(kohta " b ")
M12	=	95 Nm ± 10	(kohdat " a " ja " c ")

Asennuksessa käytettävien ruuvien M12 ja mutterien M 12 lujuusluokka on **10.9**. Ruuvien M 6 lujuusluokka on **8.8** ja mutterien M 6 lujuusluokka on **8**.

Oikeudet muutoksiin pidätetään.

Installation instructions:

- 1.) Remove the rear bumper and spare wheel from the vehicle.
- 2.) Remove the outer bumper with the impact shock absorber from the inner plate support.
(The plate support is no longer needed in connection with the towing hitch.)
- 3.) Place the impact shock absorber (foam section) on the towing hitch from outside via the large, oval holes. Cut impact shock absorber free in the middle of the connection area!
Using the existing screws above and below attach the bumper over the bumper supports welded to the sides.
- 4.) Guide towing hitch with the mounted bumper into the opening of the rear tail plate so that the holes **"a"** and **"c"** coincide with the mounting points on the vehicle.
Insert supplied hexagon screws M 12 x 1.5 x 35 (5x) / M 12 x 1.5 x 30 (1x) and tighten.
Screw down at **"c"** using the enclosed hexagon nut M 12 x 1.5 and washer 13. Attach spare wheel again.
- 5.) Insert socket holder **"1"** (if necessary with installed electrical assembly) on the threaded bolts at **"b"** and tighten with the supplied nuts M 6.
- 6.) Tighten all screws.
Starting torques:
M6 = 8 Nm ± 1 (at **"b"**)
M12 = 95 Nm ± 10 (at **"a"** , **"c"**)

Screws M12 of property class **10.9** and nuts of property class **10.9** as well as screws M6 of property class **8.8** and nuts of property class **8** are used.

Subject to alteration.

Οδηγίες συναρμολόγησης:

- 1.) Λύστε τον πίσω προφυλακτήρα και την ρεζέρβα από το αυτοκίνητο.
- 2.) Λύστε τον εξωτερικό προφυλακτήρα από το εσωτερικό φύλλο στήριξη (το φύλλο στήριξης δεν χρειάζεται όταν τοποθετηθεί ο κοτσαδόρος).
- 3.) Τοποθετήστε το αφρώδες μέρος από την έξω πλευρά στον κοτσαδόρο πάνω από τις μεγάλες οβάλ τρύπες.
Στερεώστε τον προφυλακτήρα με τις υπάρχουσες βίδες πάνω και κάτω στις πλευρικά συγκολλημένες υποδοχές.
- 4.) Τοποθετήστε τον κοτσαδόρο με τον μονταρισμένο προφυλακτήρα στο άνοιγμα του πίσω μέρους του σασί κατά τέτοιο τρόπο ώστε να εφάπτονται οι τρύπες "a" και "c" με τα σημεία σταθερότητας στο όχημα. Βιδώστε τις εξάγωνες βίδες M 12x1,5x35 (5x) / M 12x1,5x30 (1x) σφικτά. Βιδώστε στο σημείο "c" με εξάγωνο παξιμάδι M 12x1,5 και την ροδέλλα 13.
- 5.) Τοποθετήστε την ρεζέρβα στην θέση της.
Τοποθετήστε το στήριγμα της πρίζας "1" στο σημείο "b" και βιδώστε σταθερά με παξιμάδια M 6.
- 6.) Σφίξτε καλά όλες τις βίδες.
Εφαρμοζόμενη δύναμη σύσφιξης : για M 6 = 8 Nm ± 1 (στο σημείο "b")
για M 12 = 95 Nm ± 10 (στο "a", "c")

Χρησιμοποιούνται βίδες M 12 σταθερότητας 10.9 με παξιμάδια 10.9 , όπως επίσης βίδες M 6 σταθερότητας 8.8 με παξιμάδια 8.

Με την επιφύλαξη τεχνικών αλλ αλλαγών.

Istruzioni di montaggio:

- 1.) Smontare il paraurti posteriore e la ruota di scorta.
- 2.) Smontare il paraurti esterno con l'assorbitor dal supporto di lamiera.
(Montato il gancio di traino il supporto non è più di occorrenza).
- 3.) Inserire l'assorbitor (pezzo di espanso) sul gancio di traino, passandolo dall'esterno sopra i grandi fori ovali. Eseguire un intaglio centralmente nell'assorbitor in prossimità della connessione!
Fissare il paraurti dall'alto e dal basso ai rispettivi punti di ancoraggio laterali saldati con le viti in dotazione.
- 4.) Inserire il gancio di traino montato sul paraurti nella fessura della lamiera posteriore, portando i fori "**a**" und "**c**" sui punti di ancoraggio del veicolo.
Inserire e stringere le viti fornite a testa esagonale M 12x 1,5 x35 (5x) / M 12x 1,5 x30 (1x).
Avvitare in "**c**" con il dado fornito M 12 x 1,5 e la rondella 13. Montare nuovamente la ruota di scorta.
- 5.) Inserire il portapresa "**1**" (eventualmente insieme al gruppo elettrico montato) sulle viti in "**b**" e stringere con i dadi forniti M 6.
- 6.) Stringere tutte le viti.
Coppia di serraggio:

M6	=	8 Nm ± 1	(in " b ")
M12	=	95 Nm ± 10	(in " a " , " c ")

Utilizzare viti M 12 della classe di resistenza **10.9** con dadi della classe **10.9** e viti M 6 della classe **8.8** con dadi della classe **8**.

Con riserva di modifiche.

Dispositivo di traino tipo: **321 389**
Per autoveicolo: **VW T4 - Furgone, Station Wagon, Bus, 4 x 4 (dal 1/96)**
Tipo funzionale: **70X0A, 70X0B, 70X0BL, 70X0BN, 70X0C, 70X1A, 70X02A, 70X02B, 70X02C, 70X02BL, 70X02BN, 70X1B, 70X1BL, 70X1BN, 70X1C, 70X12A, 70X12B, 70X12C, 70X12BL, 70X12BN, 7DB, 7DW, 7DZ**

Classe e tipo di attacco: **A50-X**
Omologazione: **e13*94/20*00*0050**
Valore D: **13,4 kN**
Carico verticale max. S: **105 kg**
Massa rimorchiabile: **vedi carta di circolazione dell'autoveicolo**

In base alla Direttiva europea 94/20, la massa massima rimorchiabile del dispositivo di traino è determinata dal valore di prova "D" così definito:

$$D = (T \times C) / (T + C) \times 0,00981 = \dots \text{kN}$$

dove: T = Massa complessiva max. della motrice (in kg) e C = Massa rimorchiabile max. della motrice (in kg)

DICHIARAZIONE DI CORRETTO MONTAGGIO:

la sottoscritta Ditta dichiara che il dispositivo di traino tipo.....è stato installato a regola d'arte, nel rispetto dei punti d'attacco e delle prescrizioni fornite dalla Casa costruttrice

sul veicolo.....

targato

.....il.....

timbro e firma

Si dichiara inoltre di aver informato l'utente del veicolo sull'USO e MANUTENZIONE del dispositivo stesso.

Monteringsanvisning:

- 1.) Løsne den bakre støtfangeren og reservehjulet fra bilen.
- 2.) Løsne den utvendige støtfangeren med støtabsorbereren fra den innvendige plateholderen. (Plateholderen behøves ikke lenger i forbindelse med tilhengerfestet.)
- 3.) Stikk støtabsorbereren (skumdelen) inn på tilhengerfestet via de store, ovale hullene fra utsiden. Skjær fri støtabsorbereren i midten i det området hvor forbindelsen ligger inntil! Støtfangeren festes oppe og nede til støtfangerfestene som er sveist fast på sidene.
- 4.) Før tilhengerfestet med den monterte støtfangeren inn i åpningen i den bakre sluttplaten, slik at hullene "a" und "c" ligger dekkende over festepunktene på bilen.
Sett inn de sekskantskruene M 12 x 1,5 x 35 (5x) / M 12 x 1,5 x 30 (1x) som fulgte med i leveringen og skru dem forsvarlig fast.
Skru fast ved "c" med den vedlagte sekskantmutteren M 12 x 1,5 og underlagsskiven 13. Fest reservehjulet igjen.
- 5.) Stikk stikkkontaktholderen "1" (eventuelt med montert e-sett) inn på gjengeboltene ved "b" og skru den forsvarlig fast med de mutrene M 6 som fulgte med i leveringen.
- 6.) Trekk til alle skruene.
Tiltrekningsmomenter:

M6	=	8 Nm ± 1	(ved "b")
M12	=	95 Nm ± 10	(ved "a" , "c")

Det anvendes skruer M12 i styrkeklasse **10.9** med mutre i styrkeklasse **10.9**, samt skruer M 6 styrkeklasse **8.8** med mutre i styrkeklasse **8**.

Endringer forbeholdes.

Montage-instructies:

- 1.) Achterbumper en reservewiel van het voertuig afschroeven.
- 2.) Buitenmantel van de bumper en de schokabsorberende blokken losmaken van de binnen bumper. (De binnenbumper is bij de montage van de trekhaak niet meer nodig).
- 3.) Schokabsorberende blokken (schuimplastic) vanaf de buitenkant over de grote ovale gaten op de trekhaak steken. Schokabsorberende blokken (schuimplastic) vanaf de buitenkant over de grote ovale gaten op de trekhaak steken. De blokken in het midden op die plaats waar de verbinding gemaakt wordt, aanpassen!
De bumper via de aan de zijkant gelaste bumperopnames met de voorhandene schroeven boven en onder bevestigen.
- 4.) Trekhaak met de gemonteerde bumper zodanig in de opening van de achterplaat van de carrosserie steken, dat de gaten "a" en "c" met de bevestigingspunten op het voertuig corresponderen. De meegeleverde zeskantbouten M 12 x 1,5 x 35 (5x) / M 12 x 1,5 x 30 (1x) gebruiken en vasttrekken. Bij "c" met de meegeleverde zeskantmoer M 12 x 1,5 en onderlegging 13 bevestigen. Reservewiel weer monteren.
- 5.) Montagesteun voor de contactdoos "1" (eventueel met gemonteerde E-set) op de draad einden bij "b" aanbrengen en met de meegeleverde moeren M 6 vastzetten.
- 6.) Alle bouten vasttrekken.

Aanhaalmomenten: M 6 = 8 Nm ± 1 (bij "b")
M 12 = 95 Nm ± 10 (bij "a", "c")

Er worden bouten M 12 in de kwaliteit **10,9** met moeren in de kwaliteit **10** en bouten M 6 in de kwaliteit **8,8** met moeren in de kwaliteit **8** gebruikt.

Wijzigingen voorbehouden.

Instrukcja montażu:

- 1.) Zdjąć z pojazdu tylny zderzak i koło zapasowe.
- 2.) Zdjąć zewnętrzny zderzak z odbojnicami z wewnętrznego wspornika blaszanego.
(Blaszany wspornik nie będzie potrzebny z hakiem holowniczym.)
- 3.) Odbojnice (piankowe) włożyć od zewnątrz do dużych owalnych otworów haka holowniczego. W środku odbojnicy wyciąć swobodną przestrzeń w okolicy połączenia!
Zamocować zderzak na górze i na dole do przyspawanych bocznych uchwytów zderzaka za pomocą śrub będących w zestawie.
- 4.) Hak holowniczy z zamontowanym zderzakiem wprowadzić do otworu w blasze tylnego pasa w taki sposób, aby otwory "a" i "c" pokrywały się z punktami mocowania na pojeździe.
Założyć i mocno dokręcić załączone sześciokątne śruby M 12 x 1,5 x 35 (5x) / M 12 x 1,5 x 30 (1x).
Skręcić w punkcie "c" za pomocą załączonej sześciokątnej nakrętki M 12 x 1,5 i podkładki 13. Ponownie zamocować koło zapasowe.
- 5.) Założyć uchwyt gniazdka "1" (ewent. z zamontowanym kompletem elektrycznym) na gwintowany trzpień w punkcie "b" i przykręcić za pomocą załączonych nakrętek M 6.
- 6.) Dokręcić wszystkie śruby.
Momenty dokręcania:
M6 = 8 Nm ± 1 (w punkcie "b")
M12 = 95 Nm ± 10 (w punktach "a" , "c")

Stosuje się śruby M 12 o klasie wytrzymałości 10.9 z nakrętkami o klasie wytrzymałości 10.9 oraz śruby M 6 o klasie wytrzymałości 8.8 z nakrętkami o klasie wytrzymałości 8.

Zastrzega się możliwość wprowadzania zmian.

Monteringsanvisningar:

- 1.) Lossa stötfångare bak och reservhjulet från bilen.
- 2.) Lossa den yttre stötfångaren med stötupptagare från den inre plåtbalken. (Plåtbalken kommer inte att behövas längre tillsammans med dragkrok).
- 3.) Träd stötupptagare (skumplastdel) utifrån över de stora ovala hålen på dragkroken. Skär ut stötupptagarna på mitten vid stödytorna!
Fäst stötfångaren upp till och ned till över de påsvetsade stötfångarhållarna på sidan med medföljande skruvar.
- 4.) För in dragkroken med den påmonterade stötfångaren i karosseriplåtens öppningar så att hålen "a" och "c" passar med bilens fästpunkter.
Sätt in de medföljande sexkantsskruvarna M 12 x 1,5 x 35 (5x) / M 12 x 1,5 x 30 (1x) och drag åt dem hårt.
Vid "c" skruva ihop med medföljande sexkantsmutter M 12 x 1,5 och bricka 13. Gör fast reservhjulet igen.
- 5.) Sätt hållaren "1" för stickdosan (ev. med monterad elkabelsats) på de gängade pinnarna vid "b" och skruva fast ordentligt medelst medföljande muttrar M 6.
- 6.) Drag åt alla skruvar.
Åtdragningsmoment:

M6	=	8 Nm ± 1	(vid " b ")
M12	=	95 Nm ± 10	(vid " a " , " c ")

Skruv M12 med hållfasthetsklass **10.9** används med mutter hållfasthetsklass **10.9**, skruv M6 med hållfasthetsklass **8.8** används med mutter hållfasthetsklass **8**.

Med förbehåll för ändringar.

- D** Der Freiraum nach Anhang VII, Abbildung 30 der Richtlinie 94/20/EG ist zu gewährleisten.
- CZ** Volný prostor ve smyslu Přílohy VII, obr. 30 Směrnice č. 94/20/EG musí být zaručen.
- DK** Frirummet skal overholdes iht. bilag VII, fig. 30 i direktiv 94/20/EF.
- E** Debe garantizarse el espacio libre, conforme al anexo VII, imagen 30 de la directiva comunitaria 94/20/CE.
- F** L'espace libre doit être garanti conformément à l'annexe VII, illustration 30 de la directive 94/20/CE.
- FIN** Liitteen VII, direktiivin 94/20/EY kuvan 30 mukainen vapaatila on taattava.
- GB** The clearance specified in appendix VII, diagram 30 of guideline 94/20/EC must be guaranteed.
- GR** Πρέπει να εξασφαλίζεται ο ελεύθερος χώρος σύμφωνα με το Παράρτημα VII, εικόνα 30 της Οδηγίας 94/20/EK.
- I** Deve essere garantito lo spazio libero secondo l'allegato VII, figura 30 della direttiva 94/20/CE.
- N** Frirommet etter tillegg VII, figur 30 i direktiv 94/20/EØF skal overholdes.
- NL** De tussenruimte volgens aanhangsel VII, afbeelding 30 van de richtlijn 94/20/EG moet in acht worden genomen.
- PL** Zagwarantować swobodną przestrzeń zgodnie z załącznikiem VII, rysunek 30 dyrektywy 94/20/CE.
- S** Glappet enligt bilaga VII, bild 30 i direktiv 94/20/EG ska garanteras.

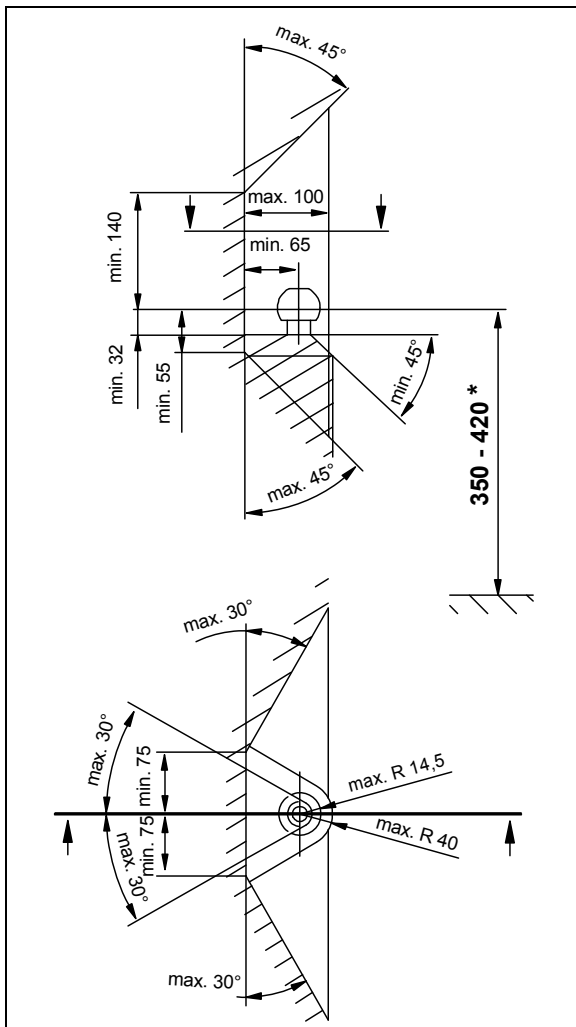

- D** * bei zulässigem Gesamtgewicht des Fahrzeuges
- CZ** * při celkové přípustné hmotnosti vozidla
- DK** * ved tilladt totalvægt for køretøjet
- E** * con peso total autorizado del vehículo
- F** * pour poids total en charge autorisé du véhicule
- FIN** * Ajoneuvon suurimmalla sallitulla kokonaispainolla
- GB** * at gross vehicle weight rating
- GR** * για το επιτρεπτό μικτό βάρος του οχήματος
- I** * per il peso complessivo ammesso del veicolo
- N** * ved kjøretøyets tillatte totalvekt
- NL** * bij toegestaan totaal gewicht van het voertuig
- PL** * przy dopuszczalnym ciężarze całkowitym pojazdu
- S** * vid fordonets tillåtna totalvikt