

Fitting instructions

Make: Suzuki

Swift; 2010 ->

Type: 5343

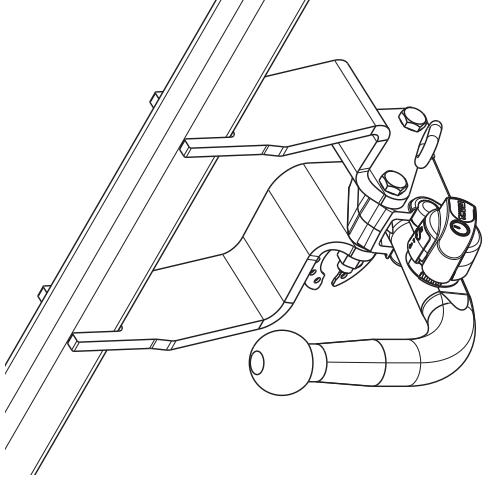

Couplingsclass: A50-X



**Approved**

**Approved**

ECE/R55

E11 55R 017851

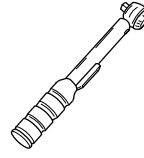

0km

1000km

+



Max. mass trailer : 1000 kg

Max. vertical load : 60 kg



kg ?

kg

kg

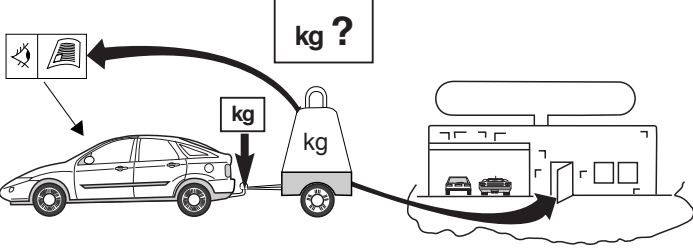

**D-Value: 6,0 kN**









10.9



8

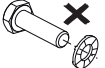

10



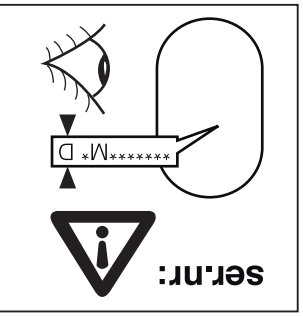
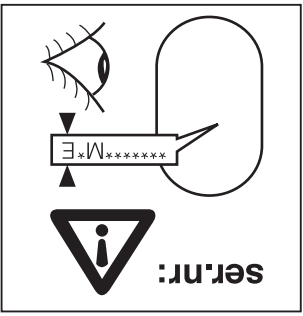
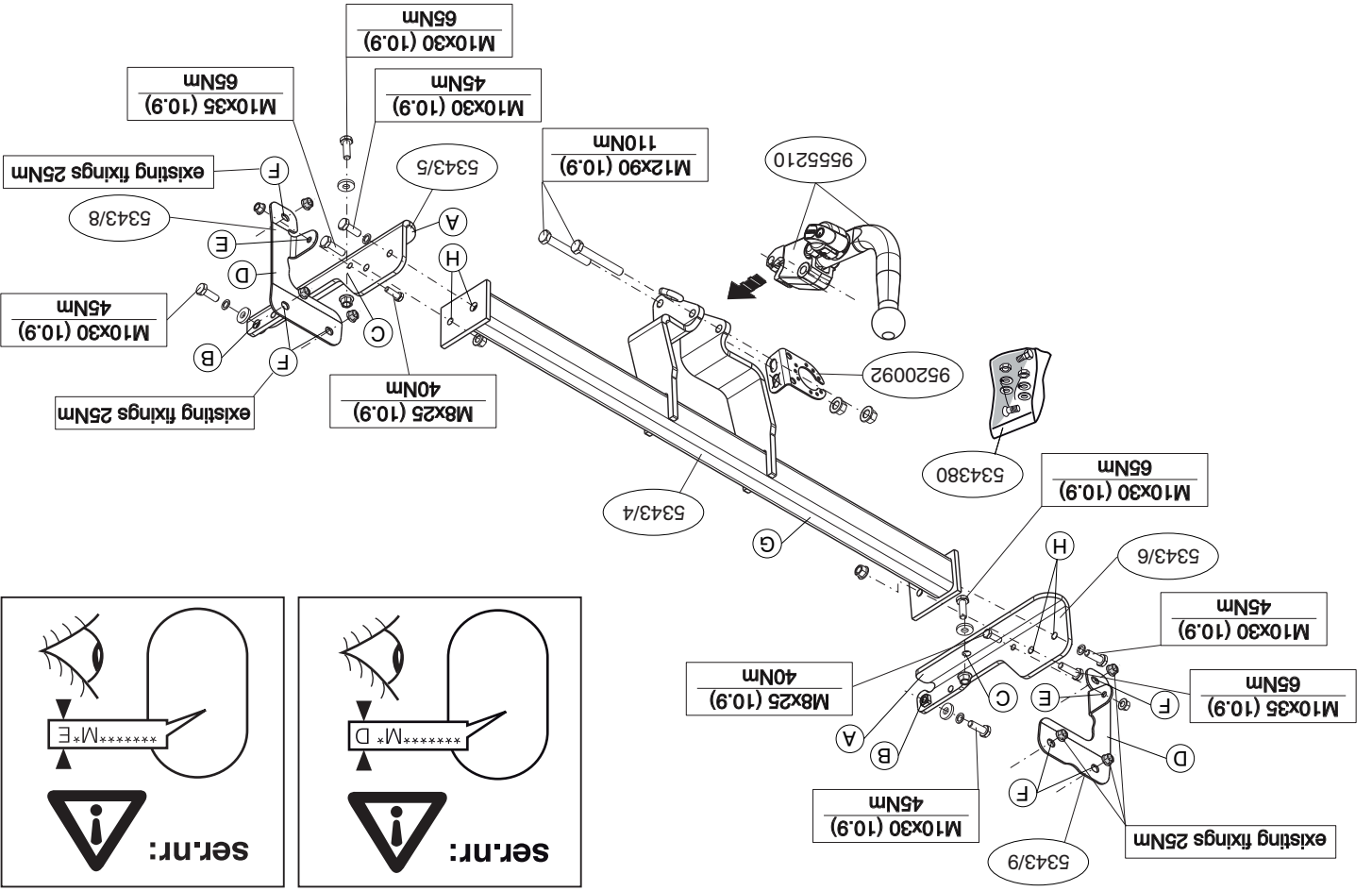

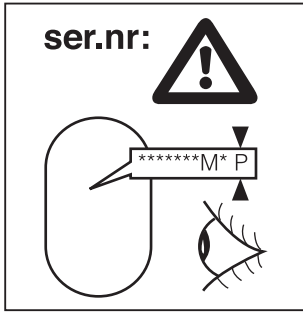
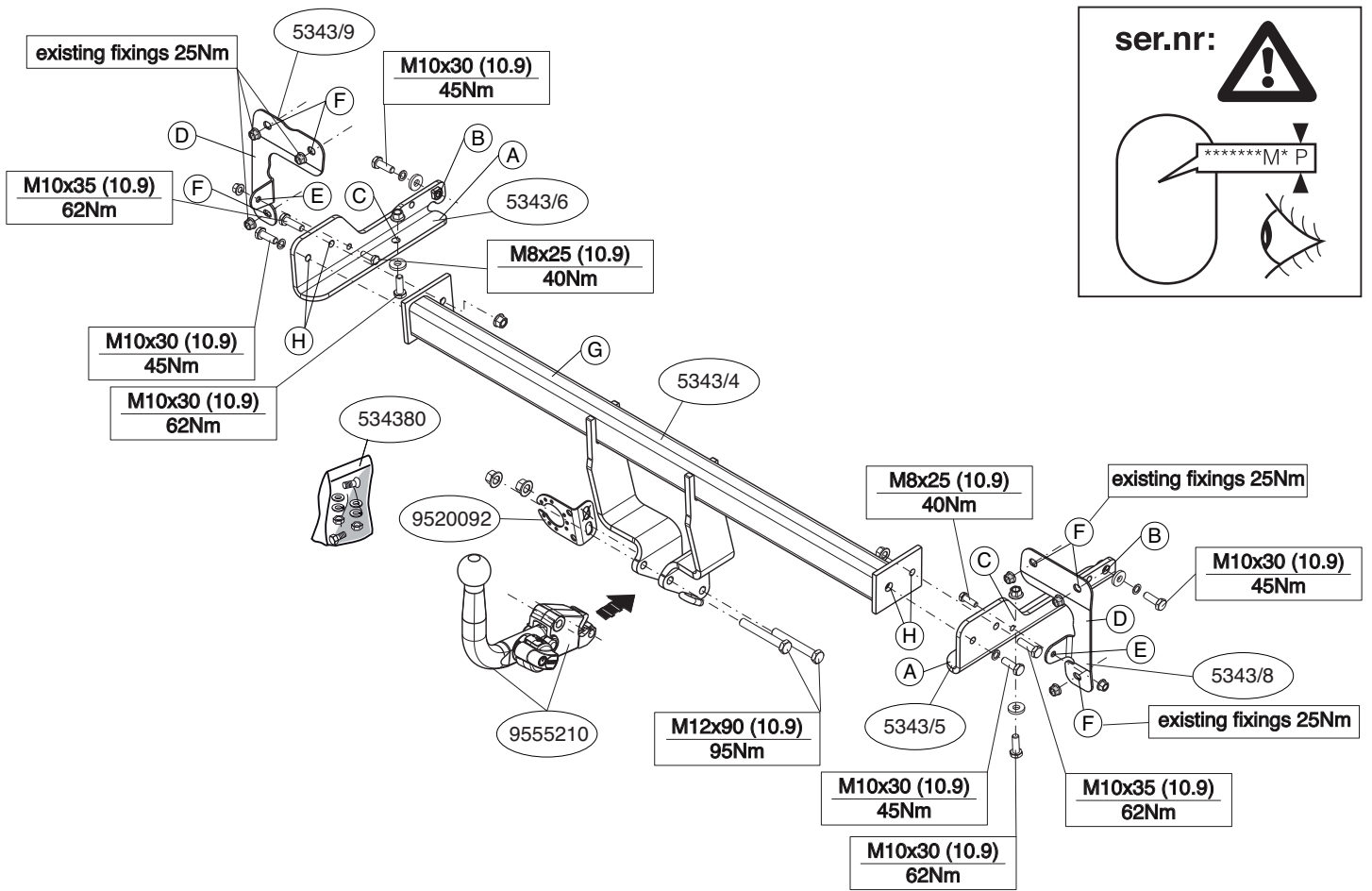
© 534370/14-09-2010/3

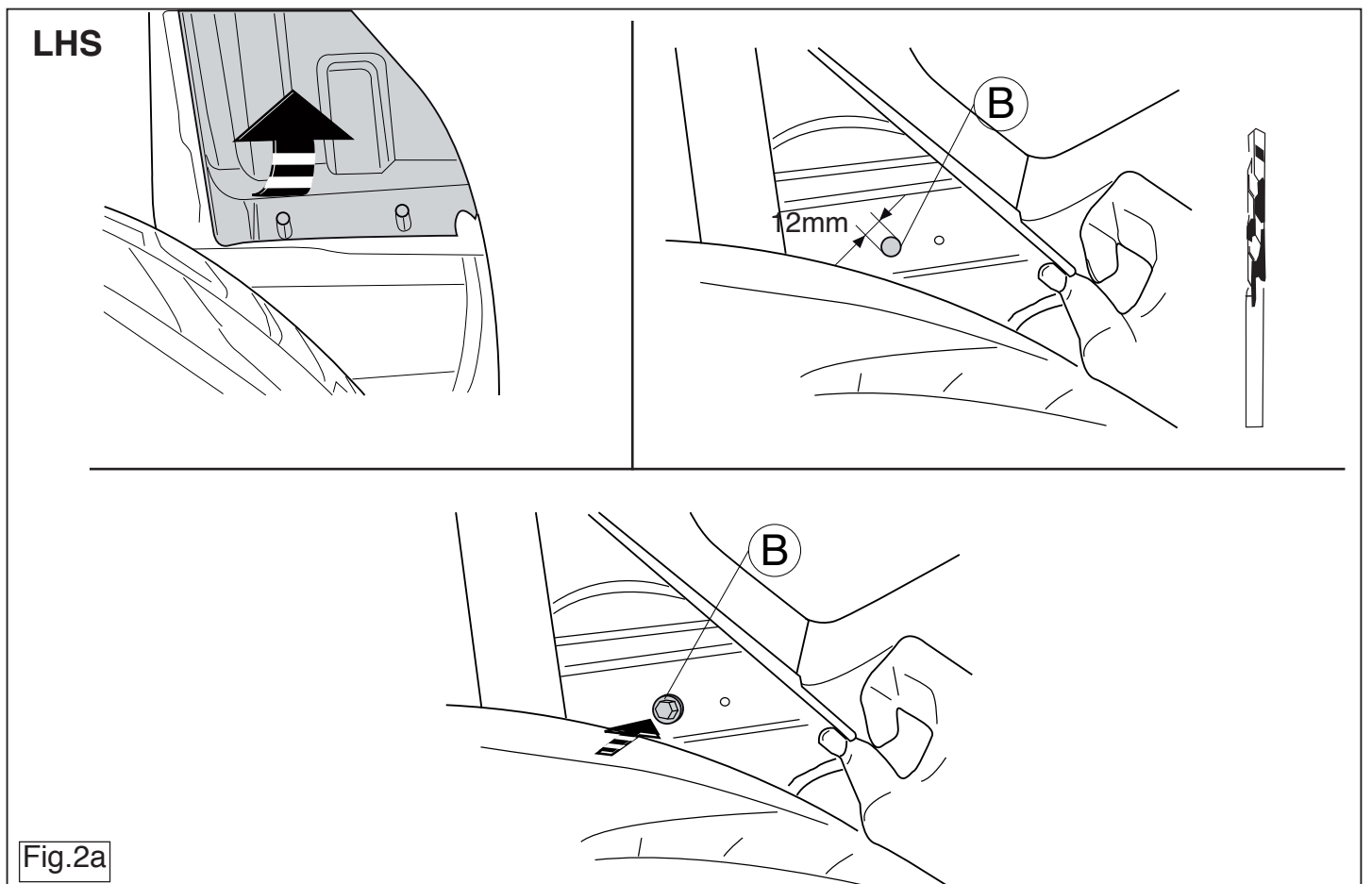

Fig.2a

© 534370/14-09-2010/16

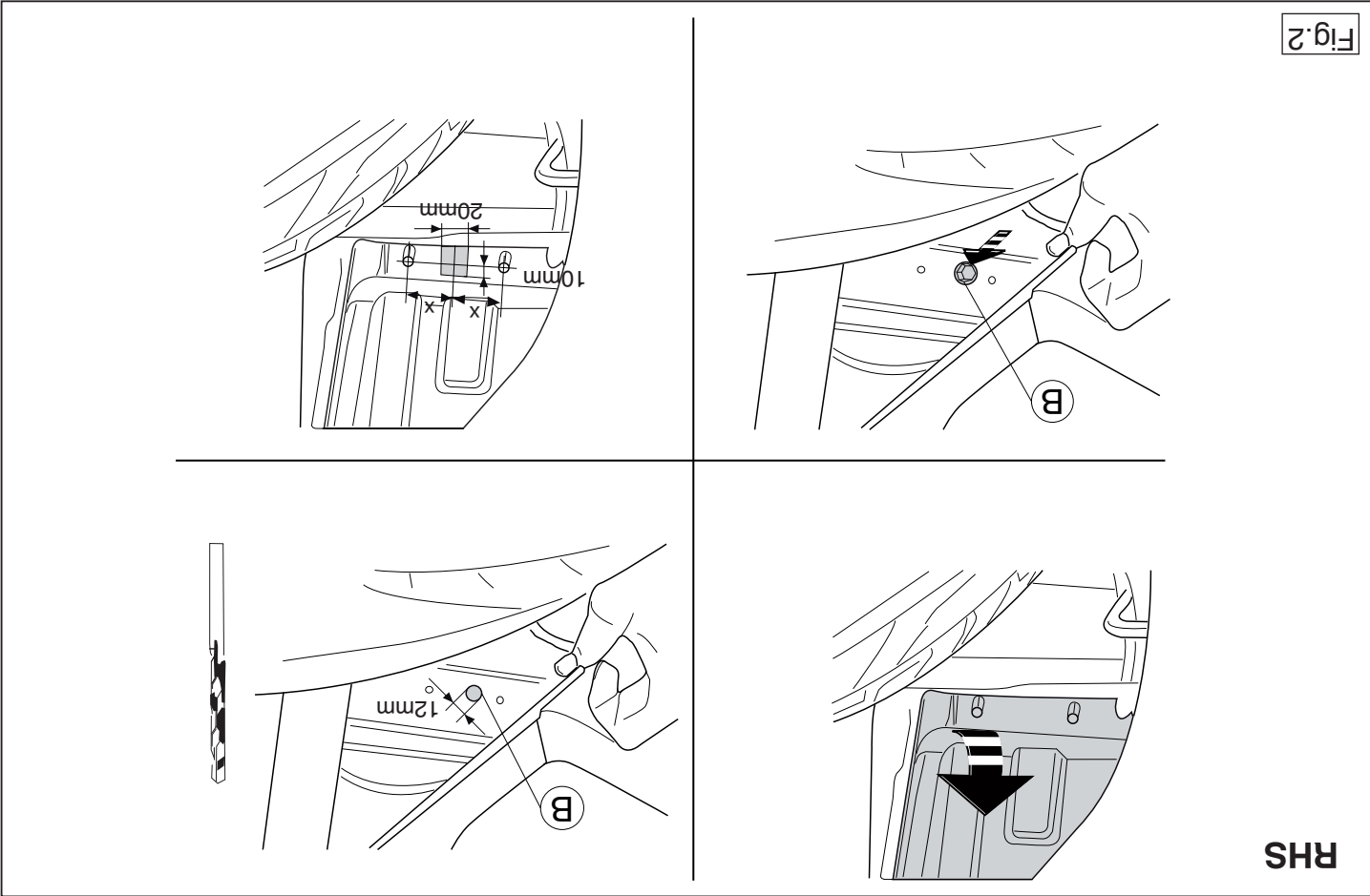

Fig.2

**NL** MONTAGEHANDLEIDING:

Voordat u met de montage begint dient u op het typeplaatje te kijken welke schets, in de handleiding, van toepassing is.

1. Demonteer de achterlicht units.
2. Demonteer de bumper inclusief de stalen stootbalk van het voertuig, de stootbalk wordt niet meer gebruikt. Zie figuur 1.
3. Demonteer de achterwielen.
4. Maak de modderwangers in de wielkasten aan twee kanten los om er beter bij te kunnen komen zie figuur 2.
5. Vergroot de gaten B naar 12 mm. Zie figuur 2 en 2a. Verwijder de doorspanen en breng antiroestmiddel aan.
6. Plaats de steunen A en bevestig deze op de punten B en C, monteer het geheel los-vast.
7. Plaats de steunen D tegen het achterpaneel.
8. Monteer de steunen A en D op de punten E en F.
9. Monteer het elektrische gedeelte.
10. Monteer de dwarsbalk G tussen de steunen A op de punten H, monteer het geheel handvast.
11. Monteer het kogelhuis inclusief stekkerplaat.
12. Draai alle bouten en moeren overeenkomstig schets vast.
13. Zaag het aangegeven deel uit de bumper met behulp van de sjabloon. (sjabloon op buitenzijde van bumper plaatsen).
14. Zaag overeenkomstig figuur 2 het aangegeven deel uit.
15. Herplaats het onder punt 1, 2, 3 en 4 verwijderde.

**Raadpleeg voor demontage en montage van voertuig onderdelen het werkplaats handboek.**  
**Raadpleeg voor montage en bevestigingsmiddelen de schets.**  
**Raadpleeg voor montage en demontage van het afneembare kogel-systeem de bijgevoegde montagehandleiding.**

**BELANGRIJK:**

\* Voor eventueel noodzakelijke aanpassing(en) "van het voertuig" dient men de dealer te raadplegen.

**GB** FITTING INSTRUCTIONS:

Before you start the fitting you must check the type plate to determine which sketch, in the fitting instruction, is applicable.

- \* Indien op de bevestigingspunten een bitumen of anti-dreunlaag aanwezig is, dient deze verwijderd te worden.
- \* Voor de max. toegestane massa, welke uw auto mag trekken, dient u uw dealer te raadplegen.
- \* Bij het boren dient men er zorg voor te dragen, dat elektrische-, rem- en brandstofdleidingen niet worden geraakt.
- \* Verwijder "indien aanwezig" de plastic dopjes uit de puntlasmoeren.
- \* Deze handleiding dient na montage bij de voertuigpapieren gevoegd te worden.
- \* Thule is niet aansprakelijk voor de schade die het direct of indirect gevolg is van onjuiste montage, daaronder begrepen gebruik van niet-geschatte gereedschappen en het gebruik van andere dan de voorgeschreven montagewijze en middelen, dan wel onjuiste interpretatie van dit onderhavig montagevoorschrift.

12. Tighten all nuts and bolts to the torque indicated in the drawing.
13. Use the template to saw out the indicated section from the bumper.  
(place the template on the outside of the bumper)
14. Saw out the indicated section in accordance with figure 2.
15. Replace the items removed in step 1, 2, 3 and 4.

**For dismantling and fitting the vehicle parts, see the site handbook.  
For fitting instructions and attachment method, see drawing.  
See the assembly manual supplied for instructions on fitting the removable ball system.**

**NOTE:**

\* **Should this installation process entail the cutting of the bumper – conformation MUST be obtained by the installation engineer of the customer's acceptance prior to completion. Thule Towing Systems do not accept responsibility for any matters arising as a result of this miscommunication.**

\* **All measurements are in mm!**

\* The dealer should be consulted for possible necessary adjustment(s) "of the vehicle".

\* Remove the insulating material from the contact area of the fitting points.

\* Consult your dealer for the maximum tolerated pull weight and ball hitch pressure of your vehicle.

\* **Do not drill through electrical-, brake- or fuellines.**

\* Remove (if present) the plastic caps from the spot welding nuts.

\* This fitting instruction has to be enclosed in the vehicle documents after fitting the towbar.

\* Thule is not liable for damage caused directly or indirectly by incorrect assembly, including the use of unsuitable tools, the use of other assembly methods and means than the ones outlined, and the incorrect interpretation of these assembly instructions.

**D MONTAGEANLEITUNG:**

**Vor Beginn des Einbaus ist anhand der Typplakette der Anhängerkupplung festzustellen welches Bild in der Einbauanleitung maßgebend ist.**

1. Die Rücklichter abmontieren.
2. Die Stoßstange einschließlich des stählernen Stoßbalkens vom Fahrzeug abmontieren. Der Stoßbalken wird nicht mehr benötigt. Siehe Abbildung 1.
3. Die Hinterräder demontieren.
4. Die Schmutzfänger im Radschutzkasten an zwei Seiten lösen, um einen besseren Zugang zu bekommen. Siehe Abbildung 2.
5. Die Löcher B auf 12 mm vergrößern. Siehe Abbildung 2 und 2a. Alle Bohrspäne entfernen und ein Rostschutzmittel anbringen.
6. Die Halterungen A anlegen und bei den Punkten B und C befestigen. Alles halbfest montieren.
7. Die Halterungen D gegen die Rückwand anlegen.
8. Die Halterungen A und D bei den Punkten E montieren.
9. Den elektrischen Teil montieren.
10. Den Querträger G zwischen den Halterungen A bei den Punkten H halbfest anbringen.
11. Das Kugelgehäuse einschließlich Steckdosenplatte montieren.
12. Alle Schrauben und Muttern gemäß den Angaben in der Abbildung festdrehen.
13. Den angegebenen Teil mit Hilfe der Schablone aus der Stoßstange herausschneiden. (Schablone außen auf der Stoßstange anlegen)
14. Gemäß Abb. 2 das angegebene Teil herausschneiden.
15. Das unter Abschnitt 1, 2, 3 und 4 Entfernte wieder anbringen.

**Für die Demontage und Montage von Fahrzeugteilen das Werkstatt-Handbuch zu Rate ziehen.**

**Für die Montage und die Befestigungsmittel die Skizze zu Rate ziehen.  
Für die Montage und Demontage des abnehmbaren Kugelsystems die beiliegende Montageanleitung zu Rate ziehen.**

© 534370/14-09-2010/5

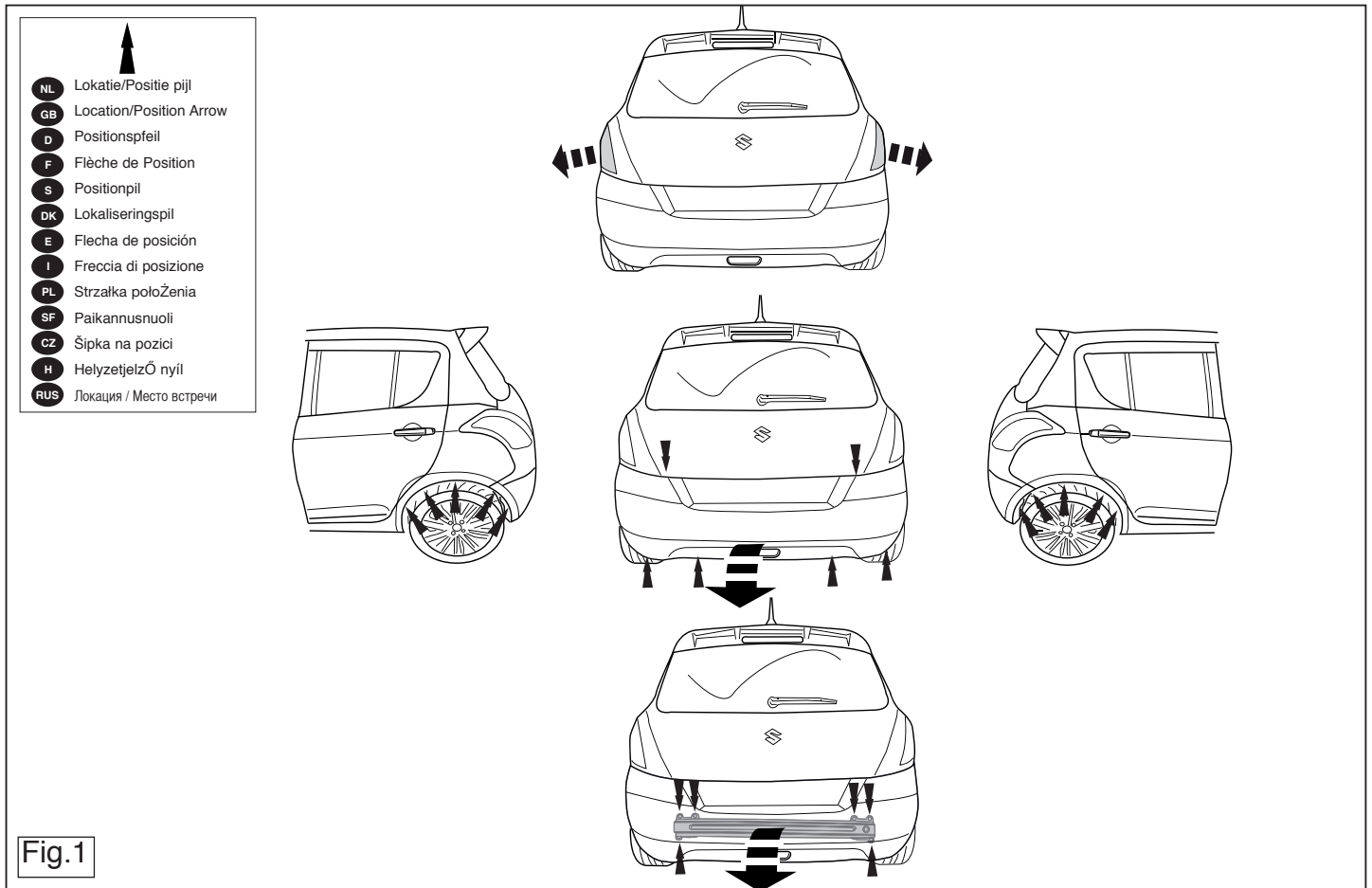

© 534370/14-09-2010/14

11. Установить корпус с шаром, вместе со штенсельной платой.
12. Затянуть все болты и гайки в соответствии со значениями, указанными на рисунке.
13. Выпилить указанную часть из багера при помощи шаблона. (Нанести шаблон на наружную сторону багера.)
14. Выпилить обозначенную часть, как указано на рис. 2.
15. Поставить на место детали, снятые во время шага 1, 2, 3 и 4.

**Для инструкции по снятию и установке деталей автомобиля, обращайтесь к руководству для работников гаражей.**

**Для инструкции по установке и снятию съемного крюка с шаром, обращайтесь к прилагаемому руководству по монтажу.**

#### ВНИМАНИЕ:

- \* Если потребуются изменения конструкции транспортного средства, следует посоветоваться с дилером автомобиля.
- \* Если в точках крепления имеется слой битума или противомышковой материал, его следует удалить.
- \* Сведения о максимальном допустимой массе буксирного прицепа Вы можете получить у дилера автомобиля.
- \* При сверлении следите за тем, чтобы не задеть электропроводку и линии тормозной цепи и подачи горючего.
- \* Удалите (если они имеются) пластмассовые заглушки из приваренных так. После монтажа крюка следует хранить настоящее руководство в комплекте с технической документацией автомобиля.
- \* Фирма Thule не отвечает за ущерб, являющийся прямым или косвенным следствием неправильного монтажа, в том числе использования неподходящих инструментов и применение иного способа монтажа или других средств, чем предписано в инструкции, либо неправильного использования настоящей инструкции по монтажу.

#### ВИДИМО:

- \* Для (eine) eventuell erforderliche Anpassung(en) "des Fahrzeugs" ist der Händler zu ziehen.
- \* Im Bereich der Anlageflächen muß Unterbodenschutz, Hohlraumkonservierung (Wachs) und Antiröhrenmaterial entfernt werden.
- \* Vor dem Bohren prüfen, daß keine, dort eventuell vorhandene Leitungen beschädigt werden können.
- \* Alle Bohrspäne entfernen und gebohrte Löcher gegen Korrosion schützen.
- \* Entfernen Sie "falls vorhanden", die Plastikklappen von den Punktschweißmütern.
- \* Für das höchstzulässige Zuggewicht und der erlaubte Kugeldruck Ihres Fahrzeuges ist Ihr Händler zu befragen.
- \* Die Quetschmütern müssen nach einem späteren lösen der Müttern gegen neue ausgetauscht werden, da ansonsten die Sicherungswirkung nicht mehr garantiert ist!
- \* Thule haftet nicht für Schäden, die als direkte oder indirekte Folge einer nicht ordnungsgemäßen Montage auftreten, darunter fallen auch die Benutzung von ungeeigneten Werkzeugen, andere als die vorgeschriebenen Montageverfahren und Montagemittel sowie eine fehlerhafte Interpretation der betreffenden Montageanweisung.

#### INSTRUCTIONS DE MONTAGE:

**Avant de commencer le montage veuillez vérifier la plaque signalétique de l'attelage afin de déterminer la figure correspondante dans la notice de montage.**

1. Démonter les feux arrière.
2. Déposer le pare-chocs du véhicule y compris la traverse en acier ; la traverse ne sera plus utilisée. Voir la figure 1.
3. Démontez les roues arrière
4. Détacher des deux côtés les pare-boue des ailes pour un meilleur accès. Voir la figure 2.
5. Ajuster les trous B à 12 mm. Voir la figure 2 et 2a. Enlever les copeaux de forage et appliquer du produit anti-rouille.
6. Positionner les supports A et les fixer à l'emplacement des points B et

**Для инструкции по снятию и установке деталей автомобиля, обращайтесь к руководству для работников гаражей.**

**Для инструкции по установке и снятию съемного крюка с шаром, обращайтесь к прилагаемому руководству по монтажу.**

#### ВНИМАНИЕ:

- \* Если потребуются изменения конструкции транспортного средства, следует посоветоваться с дилером автомобиля.
- \* Если в точках крепления имеется слой битума или противомышковой материал, его следует удалить.
- \* Сведения о максимальном допустимой массе буксирного прицепа Вы можете получить у дилера автомобиля.
- \* При сверлении следите за тем, чтобы не задеть электропроводку и линии тормозной цепи и подачи горючего.
- \* Удалите (если они имеются) пластмассовые заглушки из приваренных так. После монтажа крюка следует хранить настоящее руководство в комплекте с технической документацией автомобиля.
- \* Фирма Thule не отвечает за ущерб, являющийся прямым или косвенным следствием неправильного монтажа, в том числе использования неподходящих инструментов и применение иного способа монтажа или других средств, чем предписано в инструкции, либо неправильного использования настоящей инструкции по монтажу.

#### REMARQUE:

- \* Pour un/des adaptations indispensables sur le véhicule, veuillez consulter le concessionnaire.
- \* Entlever la couche de bitume ou d'anti-tremblement qui recouvre éventuellement les points de fixation.
- \* Pour connaître le poids de traction maximum et le poids en fiche sur la rotule autorisée du véhicule, veuillez consulter votre concessionnaire.
- \* Veiller en perçant à ne pas endommager les conduites de électrique, de feux et de carburant
- \* Retirer "si présents" les embouts en plastique des écrous de soudure par point.
- \* Cette notice de montage doit être convenue à bord du véhicule après montage de l'attelage.
- \* Thule décline toute responsabilité pour les dommages qui pourraient directement ou indirectement résulter d'un montage incorrect, y compris l'utilisation d'outils inappropriés et l'utilisation d'un mode d'emploi et de moyens autres que ceux prescrits, ou bien résulter d'une interprétation erronée de la notice de montage.

**Pour le montage et le démontage des pièces du véhicule, consulter la notice du fabricant.**

**Consulter le croquis pour voir le montage et les moyens de fixation. Pour le montage et le démontage de la rotule amovible, consulter la notice de montage jointe.**

inexacte des présentes instructions de montage.

S

## MONTERINGSANVISNINGAR:

**Före du startar monteringen måste du kontrollera typskylten för att kunna bedöma vilken skiss i monteringsanvisningen som skall användas.**

1. Demontera bakljusmodulerna.
2. Demontera stötfångaren inklusive stötranden av stål från fordonet, stötranden förfaller. Se figur 1.
3. Ta av de bakre hjulen.
4. Lossa stänkskärmarna i hjulhusen på två sidor för att komma åt bättre, se figur 2.
5. Förstora hålen B till 12 mm. Se figur 2 och 2a. Rensa bort borrarspån och applicera rostskyddsmedel
6. Placera stöden A och fäst dem vid punkterna B och C, fäst sedan det hela utan att dra åt ordentligt.
7. Placera stagen D mot bakpanelen.
8. Montera stöden A och D vid punkterna E och F.
9. Montera den elektriska delen.
10. Fäst tvärbalk G mellan hållarna A vid punkterna H utan att dra åt helt.
11. Montera kulhuset inklusive kontaktplattan.
12. Momentdrag alla skruvar och muttrar enligt figuren.
13. Såga ut den angivna delen ur stötfångaren med hjälp av schablonen. (placera schablonen mot stötfångarens utsida).
14. Såga ut de angivna delarna enligt figur 2.
15. Montera de delar som demonterades under punkt 1, 2, 3 och 4.

**Se verkstadshandboken för demontering och montering av fordonets delar.**

**Se skissen för montering och monteringsmaterial.**

**Se de bifogade monteringsanvisningarna för montering och demontering av det löstagbara kulsystemet.**

## OBS:

- \* Kontakta återförsäljaren om fordonet eventuellt bör modifieras.
- \* Om det finns ett bitumen- eller stötdämpande lager vid kontaktytor skall detta avlägsnas.
- \* Kontakta din återförsäljare för ditt fordon's max. dragvikt och tillåtna kultryck.
- \* **Vid borming skall man se till att elektrisk-, broms- och bränsleledningarna inte skadas.**
- \* Avlägsna de små plastlocken - om dessa finns - från punktsvetsmuttrarna.
- \* Efter att draget är monterat, placera monteringsanvisningen tillsammans med bilens övriga dokument.
- \* Thule är inte ansvariga för skada som orsakats direkt eller indirekt av felaktig montering, inklusive användning av olämpliga verktyg, andra monteringsmetoder och processer än de som beskrivs, samt felaktig tolkning av dessa monteringsinstruktioner.

DK

## MONTAGEVEJLEDNING:

**For at vælge rigtigt spændingsmoment, er det vigtigt at aflæse serienummeret på typepladen, for at kunne vælge hvilket af de medsendte diagrammer der skal anvendes.**

1. Demonter baglysenhederne.
2. Demonter kofangeren, inklusive køretøjets stålstødbjælke. Denne bliver overflødig. Jævnfør fig. 1.
3. Demonter baghjulene.
4. Løsn stænklapperne i hjulkasserne i to sider for bedre at kunne komme til. Jævnfør fig. 2.
5. Forstør hullerne B til 12 mm. Jævnfør fig. 2 og 2a. Fjern borespånerne og smør antirust-middel på.
6. Anbring støtterne A og monter disse ved punkterne B og C; monter det hele manuelt.
7. Anbring støtterne D imod bagpanelet.
8. Monter støtterne A og D ved punkterne E og F.
9. Monter den elektriske del.

© 534370/14-09-2010/7

H

## SZERELÉSI ÚTMUTATÓ:

**Mielőtt rögzítené az eszközt, ellenőrizze a típus táblát, hogy a rögzítési útmutató alapján melyik ábra alkalmazandó.**

1. Távolítsa el a hátsó világítótesteket.
2. Távolítsa el a járműről az ütközőt és az acél ütközőrudat. Az ütközőrúdra már nem lesz szükség. Lásd az 1. ábrát.
3. Vegye ki a hátsó kerekeket.
4. Lazítsuk meg a sárvédőket mindkét kerékdobnál, hogy jobban hozzáférjünk a területhez; lásd az 2. ábrát.
5. Nagyobbítsa a(z) B lyukakat 12 mm-re. Lásd az 2 és 2a. Használjon rozsdádóadás elleni vegyi anyagot.
6. Helyezze el a A támasztékokat és illessze a B és C pontokhoz, majd szerelje fel az egész tárgyat lazán felcsavarva.
7. Helyezze fel a(z) D támasztékokat a hátsó panellel szemben.
8. Helyezze el a A és D támaszokat a E és F pontoknál.
9. Kösse be a elektromos vezetékeket.
10. Illessze az G kereszttartót az A tartók közé az H pontokban, majd húzza meg ujjal a rögzítéseket.
11. Illessze fel a gömbházat, az illesztőlemezzel együtt.
12. Szorítsa be az összes anyát és csavart a rajzon feltüntetett csavarónyomatékig.
13. Használja a sablont a feltüntetett cikk kifűrészeléséhez az ütközőből. (helyezze a sablont az ütköző külső részére)
14. Fűrésszel vágja ki a jelzett részt a 2 ábrának megfelelően.
15. Tegye vissza az 1, 2, 3 és 4. lépésben eltávolított darabokat.

**A szétszerelés és a jármű alkatrészek összeillesztése érdekében, lásd a munkahelyi kézikönyvet.**

**Az összeillesztési utasítás és a csatlakozási eljárás érdekében, lásd a rajzot.**

**Az eltávolítható gömbrendszer összeszerelése érdekében, lásd a összeszerelési kézikönyvet.**

## FONTOS

- \* Amennyiben a gépkocsin módosításra van szükség, kérjünk felvilágosítást kereskedőnktől.
- \* Amennyiben a csatlakozási pontok bitumennel, vagy zajsökkenő anyaggal van bevonva, ezeket távolítsuk el.
- \* A jármű által maximálisan vontatható megengedett teher mértékéről tájékozódjunk kereskedőnként.
- \* **Fűrés során ügyeljünk arra, hogy elkerüljük az elektromos, a fém- és az üzemanyag-vezetékeket.**
- \* Amennyiben ponthegesztéssel rögzített anyákkal találkozunk, vegyük le róluk a manyag sapkát.
- \* A felszerelés után az útmutatót érizzük a gépjármű papírjaival együtt.
- \* A Thule nem vállal felelősséget a nem megfelelő szerelésből közvetlen vagy közvetett módon következő károkért. Ez vonatkozik a nem megfelelő szerszámok használatára, a leírtaktól eltérő módszerek és eszközök alkalmazására, valamint a szerelési útmutató téves értelmezésére.

RUS

## РУКОВОДСТВО ДЛЯ МОНТАЖА:

**Перед тем, как начинать монтаж, требуется проверить табличку с типом изделия для того, чтобы определить какую именно из иллюстраций в инструкции по установке нужно использовать.**

1. Снять оба блока задних фар.
2. Снять бампер вместе со стальным буферным брусом автомобиля; буферный брус больше не понадобится. См. рис. 1.
3. Снимите задние колеса.
4. Снять противогрязевые щитки в надколесных дугах с двух сторон, чтобы облегчить доступ к рабочей зоне (см. рис. 2).
5. Увеличить отверстия В до диаметра 12 мм. См. рис. 2 и 2а. Анти-ржавчина защиты проставления.
6. Поставить кронштейны А и прикрепить их в точках В и С, закрепив не до конца.
7. Поставить кронштейны D на панель задней стенки.
8. Установить опоры А и D в точках Е и F.
9. Установить электрическую часть.
10. Установить поперечный брус G между опорами А в точках H, затянув крепеж-

© 534370/14-09-2010/12



## Aseennus- ja kiinnityshjeet, ks. piirros- ja purkamisohjeet, ks. ohjeitettavan kuulaajärjestelmän aseennus- ja purkamisohjeet, ks. ohjeitettavan asennusoppas.

### TÄRKEÄÄ:

- \* "Ajoneuvoa" koskevista mahdollisista tarpeellisista sovellutuksesta/sovellutuksista on kysyttävä neuvoa jälleennyjältä. Mikäli kiinnityskohdissa on bitumi- tai tärinänestökeros, se on poistettava. Auton vetämää sallittua enimmäiskuurormistusta on tiedusteltava jälleennyjältä.
- \* **Portaassa on huolehdittava siitä, että ei jouduta kosketuksiin sähkö-, jarru- tai polttoaineliikkeen kanssa.**
- \* Näitä asennusohjeita on asennuksen jälkeessä yhä pidettävä ajoneuvon kanssa.
- \* Nämä asennusohjeet on asennuksen valmistuksen jälkeen pidettävä ajoneuvon kanssa.
- \* Thule ei ole vastuussa vioittumisesta, joka on suoraan tai epäsuoraan aiheutunut väärästä asennuksesta samoin kuin sopimattomien työkalujen käytöstä, muiden kuin ohjeissa mainittujen asennusmenetelmien tai välineiden käytöstä sekä kyseisten asennusohjeiden väärinkäytännöistä.

### POKYNY K MONTAŽI:

#### Před instalací je nutno zkontrolovat typový štítek, abyste zjistili, který nářez v pokynech pro instalaci máte použít.

1. Odstaňte jednotky zadních světel.
2. Odstaňte nárazník o ocelovou nosník nárazníku z vozidla. Nosník nárazníku již nebudete potřebovat. Viz obrázek 1.
3. Sejměte zadní kotečka.
4. Abyste získali lepší přístup, povolte kryty na zachycování bláta v podběžích kol na obou stranách; viz obrázek 2.
5. Zvětšete otvor B do 12 mm. Viz obrázek 2 a 2a. Násnět protikorozní prosteček.
6. Umístěte vzpěry A a připevněte je v bodech B a C, pak připevněte celou tuto část aniž byste ji plně utáhli.

#### Před demontáží a montáží částí vozidla konzultujte montážní příručku. Montážní pokyny a metoda připevnění díle nářtů. Před montáží vyměnitelného systému tážné koule konzultujte montážní manuál.

### DŮLEŽITÉ

- \* Pokud je potřeba provést na voze úpravy, obraťte se na svého prodejce.
- \* Pokud je místo montáže opatřeno asfaltovým nátěrem nebo vrstvou nátěru snižující hluk, odstraňte je.
- \* Pro informaci o maximálním nákladu povolněm k tážení se obraťte na svého prodejce.
- \* **Při vrátání dbějte zvlášně pozornosti, zejména co se týče elektrických, brzdových a palivových kontaktů.**
- \* Pokud jsou na maticích bodového svařování plastová víčka, odstraňte je.
- \* Po montáži uschovte tento manuál k ostatním dokladům vozidla. Společnost Thule neodpovídá za přímé ani nepřímé škody způsobené nesprávnou montáží, včetně použití nevhodných nástrojů, použití jiných metod montáže a prostečků než uvedených a nesprávným pochopením těchto pokynů k montáži.

© 534370/14-09-2010/11



### INSTRUCCIONES DE MONTAJE:

#### \* DENNE MONTERINGSVEJLEDNING SKAL MEDBRINGES VED SYN.

- \* Kontakt forhandleren i forbindelse med eventuelle påkrævede ændringer (på køretøjet).
- \* Underogvsbehandlingen skal fjernes de steder hvor trækkeket ligger an mod bilen.
- \* Kontakt Deres forhandler for oplysninger om den maksimale trækkræft og det tilladte kugletyk.
- \* **Vær forsigtig ikke at bore i ledninger-, bræmme eller benzinslange**
- \* Fjern plasticpropperne "om de findes" fra de punktsvejsede møtrikker. Thule er ikke ansvarlig for skade der direkte eller indirekte er forårsaget af forkert montage, herunder også iberegnet brug af forkert værktøj og anvendelse af anden montagemetode og andre montagemidler end de foreskrevne samt fejltilkniing af den medfølgende montagevejledning.

### BEMÆRK:

#### Rådfor montage og demontering af det aftagelige kuglesystem den vedlagte montagevejledning.

#### Rådfor montage og montagemidler skitsen håndbogen.

#### Rådfor demontering og montage af dele til køretøjet arbejdsplads-

10. Monter tværværngen G mellem beslagene A på punkterne H, fastgør det hele med håndkræft.
11. Monter kuglehuset, inklusive kontaktplade.
12. Spænd alle bolte og møtrikker ifølge tegning.
13. Sav den angivne del ud af kotangereen ved hjælp af skabelonen (skabelonen andringses på ydersiden af kotangereen).
14. Sav den markerede del ud ifølge figur 2.
15. Monter de dele, som blev fjernet under punkt 1, 2, 3 og 4.

#### Consultar para el desmontaje y montaje de piezas del vehículo el manual de instalación de taller. Consultar el croquis para el montaje y medios de fijación. Consultar para el montaje y desmontaje del sistema de la bola extra-ble las instrucciones de montaje adjuntas.

1. Desmontar las unidades de las luces traseras.
2. Desmontar el parachoques inclusive el tope de acero del vehículo, el tope no se vuelve a utilizar. Véase la figura 1.
3. Retirar las ruedas posteriores.
4. Afloje los guardabarros de las carcasas de las ruedas de los dos lados para poder acceder mejor; véase la figura 2.
5. Agrandar los orificios B hasta 12 mm. Véase la figura 2 y 2a. Retirar las posibles virutas y aplicar un producto anticorrosión.
6. Colocar los soportes A y fijarlos a la altura de los puntos B y C, montar el conjunto sin apretar mucho.
7. Instalar los soportes D contra el panel trasero.
8. Montar los soportes A y D en los puntos E y F.
9. Montar la parte eléctrica.
10. Coloque la viga transversal G entre los soportes A en los puntos H y colóquelo todo apretando a mano.
11. Montar la caja de la bola inclusive placa enchufe.
12. Apretar todos los tornillos y tuercas de acuerdo con los puntos del gráfico.
13. Serrar la parte indicada del parachoques con ayuda de la plantilla. (Instalar la plantilla en el lado exterior del parachoques).
14. Corte la sección indicada según se muestra en la figura 2.
15. Volver a poner lo retirado bajo punto 1, 2, 3 y 4.

© 534370/14-09-2010/8

- \* Para (una) eventual(es) adaptación(es) 'del vehículo' consúltese al concesionario.
- \* Si en los puntos de fijación hay una capa de betún o anti-choque hay que quitarla.
- \* Consulte a su concesionario para el peso máximo de tracción y la presión de la bola admitida de su vehículo.

**\* No agujerear cable de eléctrico, tubos de freno o gasolina"**

- \* Retirar, si presentes, los capuchones de plástico de las tuercas de soldadura por punto.
- \* Guarde estas instrucciones junto a la documentación del vehículo después del montaje del enganche.
- \* Thule no se responsabiliza por daños causados, directa o indirectamente, por un montaje incorrecto, incluyendo el uso de herramientas inadecuadas, por el uso de métodos de montaje y medios distintos a los indicados y por la interpretación incorrecta de estas instrucciones de montaje.

**I ISTRUZIONI PER IL MONTAGGIO:**

**Prima di iniziare il montaggio verificare la terghetta per determinare quale disegno, presente nelle istruzioni, è applicabile.**

1. Smontare i gruppi dei fanali posteriori.
2. Smontare il paraurti e la barra d'acciaio dal veicolo; la barra in acciaio non dovrà più essere montata. Vedi figura 1.
3. Smontare le ruote posteriori.
4. Sganciate i parafranghi ed i passaruota ai due lati per poter raggiungere meglio l'area di lavoro, vedi figura 2.
5. Allargare i fori B a 12 mm. Vedi figura 2 e 2a. Rimuovere i trucioli della trapanatura ed applicare un antiruggine.
6. Posizionare i sostegni A e fissarli manualmente in corrispondenza dei punti B ed C.
7. Posizionare i sostegni D contro il pannello posteriore.
8. Montare i sostegni A e D in corrispondenza dei punti E e F.
9. Montare la parte elettrica.
10. Montare la traversa G tra i sostegni A e fissarla manualmente in corrispondenza dei punti H.
11. Montare l'alloggiamento della sfera, completa di portapresa.
12. Serrare tutti i dadi e bulloni alle coppie di serraggio indicate nel disegno.
13. Con l'ausilio della sagoma, segare via dal paraurti la parte indicata. (posizionare la sagoma sul lato esterno del paraurti).
14. Segare via la parte indicata in figura 2.

4. Odkręcić chlapacze przy nadkolach z obu stron pojazdu aby ułatwić sobie dostęp; por. rysunek 2.
5. Powiększyć otwory B do 12 mm. Por. rysunek 2 i 2a. Zastosować rodek antykorozyjny.
6. Umieścić wsporniki A i umocować je w punktach B i C, lekko przymocować całość.
7. Umieścić wsporniki D przy tylnym panelu.
8. Zamontować wsporniki A i D w punktach E i F.
9. Zamontować część elektryczną.
10. Zamontować poprzecznice G między wspornikami A w punktach H, całość lekko przymocować.
11. Zamontować obudowę kuli wraz z płytą z gniazdem wtykowym się.
12. Dokręcić wszystkie śruby i nakrętki zgodnie z rysunkiem.
13. Wypilować wskazany odcinek zderzaka korzystając z szablonu. (szablon umieścić na zewnętrznej stronie zderzaka).
14. Wypilować zgodnie z rysunkiem 2 wskazany odcinek.
15. Ponownie umieścić to, co zostało zdemontowane w punkcie 1, 2, 3 i 4.

**Co do montażu i montowania części pojazdu zapoznać się z podręcznikiem warsztatowym.**

**Co do montażu i środków montażowych zapoznać się ze schematem.**

**Co do montażu i demontażu zdejmowanej kuli zapoznać się z załączoną instrukcją montażu .**

**Wskazówki:**

- Po przejechaniu 1000 km dokręcić wszystkie elementy skręcane.
- **Podczas ewentualnych odwrotów upewnić się czy w pobliżu nie znajdują się przewody instalacji elektrycznej, przewody hydrauliczne lub przewody paliwowe.**
- Wszystkie ubytki powłoki lakierniczej zabezpieczyć przed korozją.
- Należy wyjąć ewentualne plastikowe zaślepki w punktach przyspawanych nakrętek.
- Stosować nakrętki oraz śruby gatunkowe dostarczone w komplecie.
- Utrzymywać kulę w czystości, oraz pamiętać o regularnym jej smarowaniu.
- Hak holowniczy zarejestrować w stacji diagnostycznej.

15. Rimontare quanto rimosso al punto 1, 2, 3 ed 4.

**Per lo smontaggio ed il montaggio dei componenti del veicolo consultare il manuale tecnico dell'officina.**

**Consultare il disegno per il montaggio ed i dispositivi di fissaggio. Per il montaggio e lo smontaggio del sistema a sfera rimovibile, consultare le istruzioni di montaggio allegate.**

**N.B.:**

- \* Per eventuali necessari adattamenti "del veicolo" si consiglia di consultare il fornitore.
- \* Rimuovere lo strato di materiale isolante dai punti d'attacco.
- \* Per il peso complessivo trainabile della Vostra vettura, consultate il Vostro rivenditore autorizzato.
- \* **Praticando i fori, prestare attenzione a non danneggiare i cavi elettrici, i cavi del freno e i condotti del carburante.**
- \* Rimuovere, se presenti, i coperchietti in plastica dai dadi di saldatura per punto.
- \* Questa istruzione di montaggio deve essere allegata ai documenti del veicolo dopo l'installazione del gancio.
- \* Thule non può essere ritenuta responsabile per eventuali danni direttamente o indirettamente dovuti ad un errato montaggio, intendendo con ciò anche l'uso di attrezzi non idonei e l'uso di metodi e mezzi di montaggio diversi da quelli prescritti, nonché all'errata interpretazione delle seguenti istruzioni di montaggio.

**PL INSTRUKCJA MONTAŻU:**

**Przed rozpoczęciem montażu należy sprawdzić tabliczkę znamionową, żeby ustalić, który z szablonów znajdujących się w instrukcji montażowej należy wykorzystać.**

1. Zdemontować zespół tylnych świateł.
2. Zdemontować z pojazdu zderzak wraz ze stalową belką zderzakową, belka zderzakowa nie będzie ponownie używana. Por. rysunek 1.
3. Zdjąć oba tylne koła.

© 534370/14-09-2010/9

Zastosowanie się do powyższych wskazań gwarantuje Państwu bezpieczeństwo, niezawodność i sprawność naszego wyrobu przez cały okres jego użytkowania.

\* Firma Thule nie ponosi odpowiedzialności za straty poniesione pośrednio lub bezpośrednio na skutek niewłaściwego montażu, w tym użycia niewłaściwych narzędzi i sposobów montażu niezgodnych z instrukcją, oraz niezastosowanie się do treści instrukcji.

**SF ASENNUSOHJEET:**

**Ennen asennusta, selvitä tyypikkilvestä, mikä asennusohjeen piirros koskee kyseistä autoa**

1. Irrota takavaloyksiköt.
2. Irrota ajoneuvosta puskuri sekä teräksinen iskunvaimenninpalkki, iskunvaimenninpalkkia ei enää käytetä. Katso kuva 1.
3. Poista takapyörät.
4. Irrota pyöräkotelossa olevat roiskeläpät pääsyyntä helpottamiseksi molemmin puolin, katso kuva 2.
5. Suurena reiät B noin 12 mm:n suuruisiksi. Katso kuva 2. Poista mahdolliset porauslastut ja levitit korroosionestoainetta.
6. Aseta kannattimet A ja kiinnitit ne kohtiin B ja C, kiinnitit ne kaikki löyhästi.
7. Aseta kannattimet D takapaneelia vasten.
8. Kiinnitit kiinnikkeet A ja D kohtiin E ja F.
9. Kiinnitit sähköosat.
10. Kiinnitit poikittaispalkki G tukien A väliin kohtiin H, kiinnitit kaikki käsin.
11. Kiinnitit kuulakotelo sekä pistorasialevy.
12. Kiristä kaikki pultit ja mutterit piirroksen mukaisesti.
13. Saha merkitty osa puskurista sablonin avulla. (asetä sabloni puskurin ulkopuolelle)
14. Saha merkitty osa irti kuvan 2 mukaisesti.
15. Asetä takaisin paikalleen kohdan 1, 2, 3 ja 4 osat.

**Ajoneuvon osien purkamis- ja asennusohjeet, ks. työpaikalla käytetty käsikirja.**

© 534370/14-09-2010/10



# Template 5343

Place on outside bumper

