

Fitting instructions

Make: Skoda

Rapid SB; 2013 ->

Type: 5848

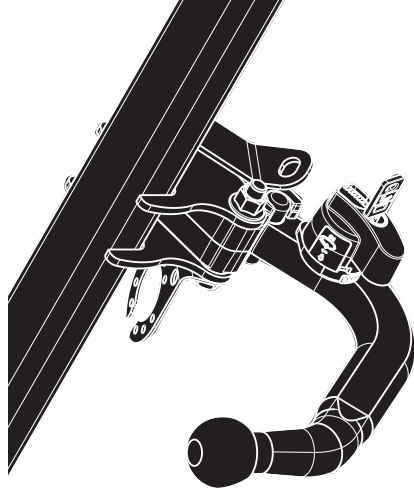

New
Thule
Mounting
Video



Couplingsclass: A50-X



Approved





Approved

ECE R55 **E11 55R 019901**

Max. vertical load :75 kg



D-Value: 8,5 kN

	8.8
	10.9
	10



→

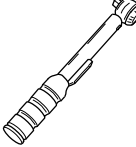

0km **1000km**



+

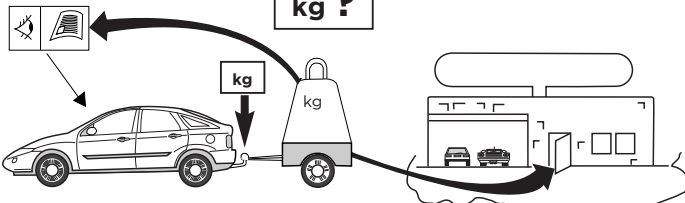

kg ?

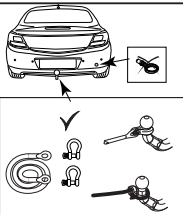



Copy of manufacturersplate

1

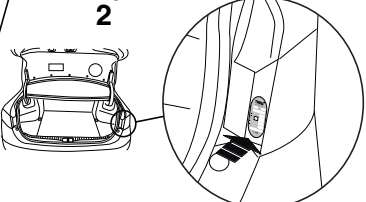

2



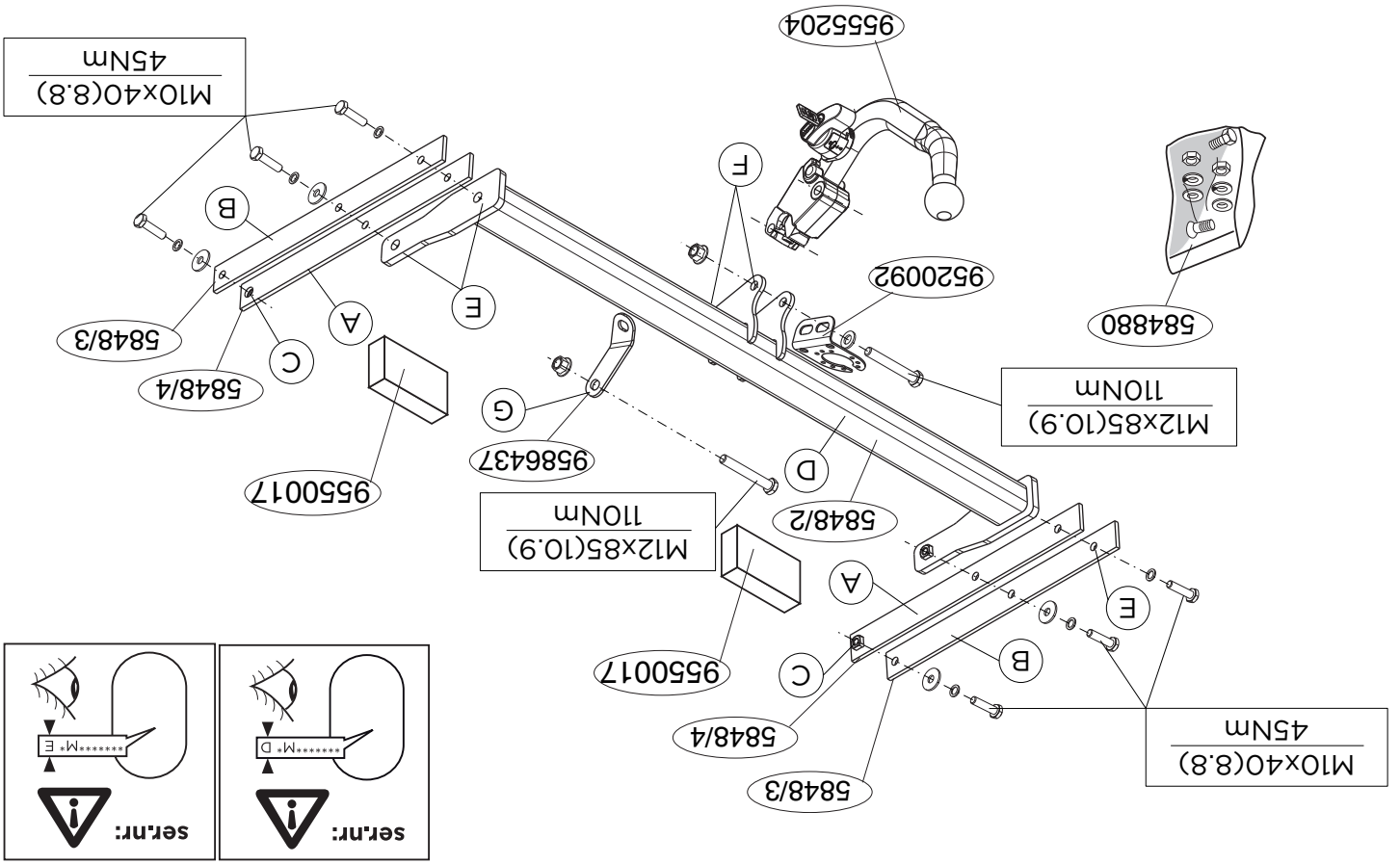

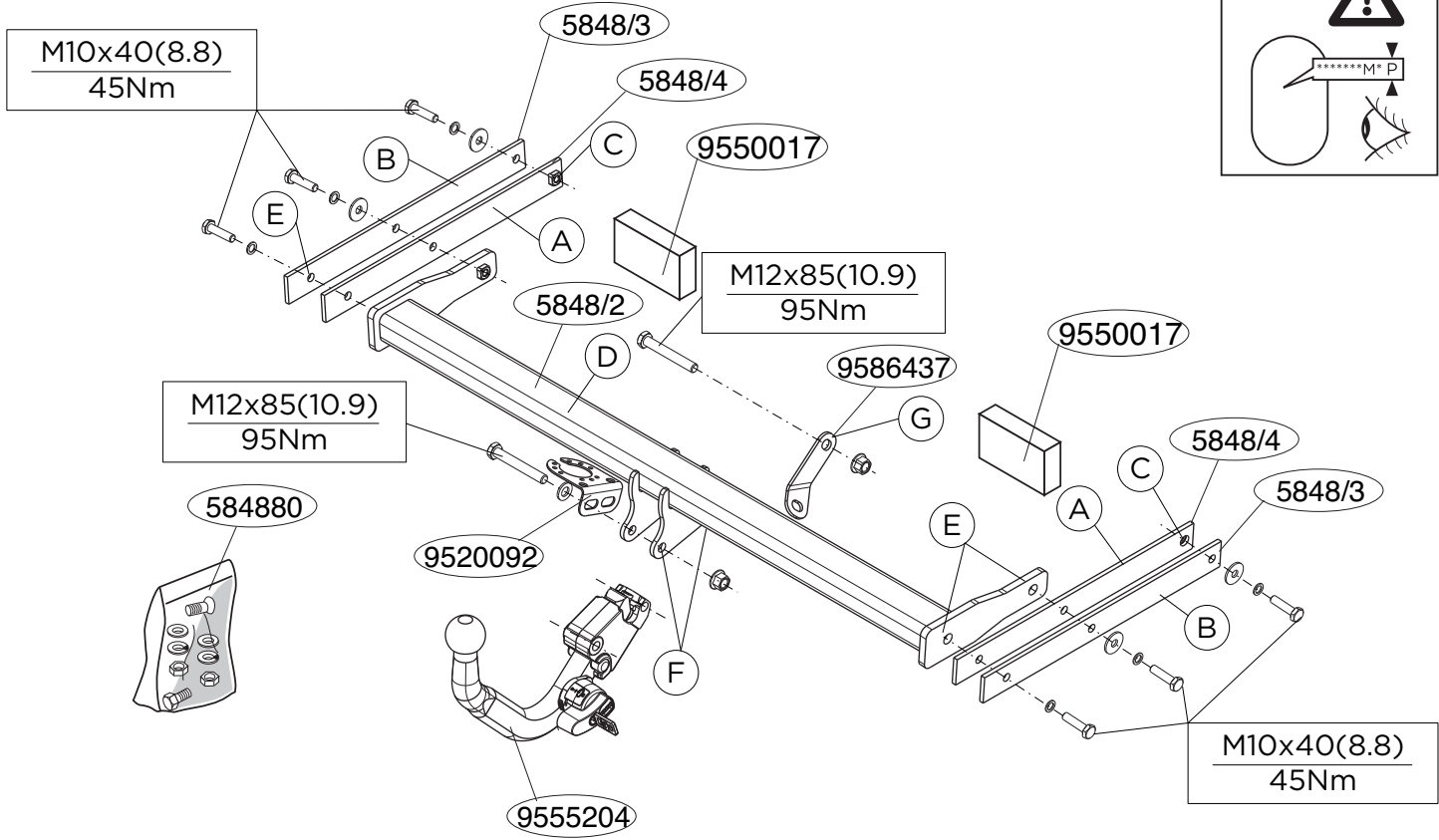
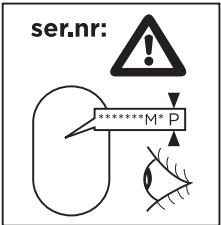

© 584870/22-04-2014/3

© 584870/22-04-2014/16

NL	GB	D	F	S	DK	E	I	PL	FS	CZ	H	Rus
Sjabloon	Template	Schablone	Gabarit	schablonen	skabelon	Plantilla	Sagoma	Szablon	Malilne	Sablona	Sablon	Шаблон
Binnenkant bumper	Insida bumper	Innenside bumper	Intérieur du pare-chocs	Stötfångaren s insida	Kofångaren s insida	Lado interior del parachoques	Lato interno del pararuti	Wewętrzna strona zderzaka	Puskurini sisäpuolel-le	Vnitř strana nárazniku	Belső lök-csopóna bам-пeпa	Внутренняя часть стoпoна бaм-пeпa
Buitenkant bumper	Outside bumper	Außenseite bumper	Extérieur du pare-chocs	Stötfångaren s utsida	Kofångaren s underside	Lado exterior del parachoques	Lato esterno del pararuti	Zewętrzna strona zderzaka	Puskurini ulkopuolel-le	Vnější strana nárazniku	Наружная часть стoпoна бaм-пeпa	Наружная часть стoпoна бaм-пeпa
Onderkant bumper	Underside bumper / bumper	Untersseite bumper	Dessous du pare-chocs	Stötfångaren s undersida	Kofångaren s underside	Lado inferior del parachoques	Lato inferiore del pararuti	Spód/zderzaka	Puskurini alapuolel-le	Spodni strana nárazniku	Alsó lök-csopóna bам-пeпa	Нижний край бaм-пeпa
Midden bumper	Middle bumper	Mitte Stöfstange	Milieu du pare-chocs	Stötfångaren s mitt	Kofångaren s mitte	Centro del parachoques	Centro del pararuti	Środek zderzaka	Puskurini keskele	Střed nárazniku	Középső részti бaм-пeпa	Средняя часть бaм-пeпa
Rechts	RHS	Rechts	Droit	Höger	Højre	Derecho	Destra	Prawy	Oikea	Pravá strana	Jobb	Справа
Uitsnijden	Cut out	Ausschneide	Découper	Klippa ut	Skære ud	Cortar	Ritagliare	Wyciąć	Leikata	Vytznout	Kivágás	Выреза
Buiglijn	Bend line	Biegelinie	Ligne de pliage	Böjlíne	Bukke líne	Doblar línea	Línea di piegá	Línia zagłębła	Távutslínlj	Línie ohybu	Hátalsí vonal	Линия изгиба
Koppelen	Connect	Verbinden	Connecter	Koppla in	Forbind	Conectar	Connettere	Połączyć	Kytkeä	Připojit	Саллакоз	Соединить
Ontkoppelen	Disconnect	Abkoppeln	Déconnecter	Koppla från	Afbyrd	Desconectar	Disconnettere	Odłączyć	Katkaista	Odpojit	Eltávolítás	Разъединить
zonder bum-perk	Without bumper	ohne Stöfstangenklappe	sans trap-pe de pare-chocs	utan täck-plåt	uden dæk-plade i støftange-ren	sin tapa para-choques	senza copri-pararuti	bez osłony zderzaka	olé pusku-ri-sisälyvä	bez krytu nárazniku	nélkül lök-csopóna bам-пeпa	без коныча бaм-пeпa

NL MONTAGEHANDLEIDING:

Voordat u met de montage begint dient u op het typeplaatje te kijken welke schets in de handleiding van toepassing is.

1. Demonteer de achterlichtunits. Demonteer de bumper inclusief de stalen stootbalk van het voertuig. De stootbalk wordt niet meer gebruikt. Zie figuur 1.
2. Zaag het aangegeven deel uit de bumper met behulp van de sjabloon. (Sjabloon op buitenzijde van bumper plaatsen).
3. Plaats de steunen A en B en bevestig deze op de punten C, D, E, F, G en H met de steunen A en B op de punten C, D en E, monteer het geheel handvast.
4. Monteer de dwarsbalk D tussen de steunen A en B op de punten C, D, E en F met de Thule Connector inclusief steekplaat en beugel (5848/6).
5. Monteer de Thule Connector inclusief steekplaat en beugel vast op de punten A, B, C, D, E en F.
6. Draai alle bouten en moeren overeenkomstig de schets vast.
7. Plaats de twee PE schuimblokken als afdichting in de chassis-balken.
8. Herplaats het onder punt 1 verwijderde.

Raadgeef voor demontage en montage van voertuigonderdelen het werkplaatshandboek. Raadgeef voor montage en bevestigingsmiddelen de schets. Raadgeef voor montage en demontage van het afneembare kogelsysteem de bijgevoegde montagehandleiding.

BELANGRIJK:

- * Voor eventuele noodzakelijke aanpassing(en) "van het voertuig" dient men de dealer te raadplegen.
- * Indien op de bevestigingspunten een bitumen of anti-dreunlaag aanwezig is, dient deze verwijderd te worden.
- * Voor de max. toegestane massa, welke uw auto mag trekken, dient u uw dealer te raadplegen.
- * Bij het boren dient men er zorg voor te dragen, dat elektrici-

GB FITTING INSTRUCTIONS:

Before you start the fitting you must check the type plate to determine which sketch, in the fitting instruction, is applicable.

1. Remove the rear-light units. Remove the bumper and the steel buffer beam from the vehicle. The buffer beam will no longer be needed. See figure 1.
2. Use the template to saw out the indicated section from the bumper. (Place the template on the outside of the bumper).
3. Position the supports A and B and attach them at points C, then fit the cross beam D between supports E and fit the whole thing finger-tight.
4. Fit the Thule Connector, including socket plate and bracket (5848/6).
5. Fit the Thule Connector, including socket plate and bracket. Tighten all nuts and bolts to the torque indicated in the drawing.
6. Place the two PE foam blocks as sealing in the chassis members.
8. Replace the items removed in step 1.

For dismantling and fitting the vehicle parts, see the site hand-

book.

For fitting instructions and attachment method, see drawing. See the assembly manual supplied for instructions on fitting the removable ball system.

NOTE:

* Should this installation process entail the cutting of the bumper - conformation MUST be obtained by the installation engineer of the customer's acceptance prior to completion. Thule Towing Systems do not accept responsibility for any matters arising as a result of this miscommunication.

* All measurements are in mm!

- * The dealer should be consulted for possible necessary adjustment(s) "of the vehicle".
* Remove the insulating material from the contact area of the fitting points.
* Consult your dealer for the maximum tolerated pull weight and ball hitch pressure of your vehicle.
* Do not drill through electrical-, brake- or fuellines.
* Remove (if present) the plastic caps from the spot welding nuts.
* This fitting instruction has to be enclosed in the vehicle documents after fitting the towbar.
* Thule is not liable for damage caused directly or indirectly by incorrect assembly, including the use of unsuitable tools, the use of other assembly methods and means than the ones outlined, and the incorrect interpretation of these assembly instructions.

D MONTAGEANLEITUNG:

Vor Beginn des Einbaus ist anhand der Typplakette der Anhängerkupplung festzustellen, welche Einbauskitze in dieser Montageanleitung die richtige ist.

- 1. Die Rücklichter abmontieren. Die Stoßstange einschließlich des stählernen Stoßbalkens vom Fahrzeug abmontieren. Der

- Stoßbalken wird nicht mehr benötigt. Siehe Abbildung 1.
2. Den markierten Teil mit Hilfe der Schablone aus der Stoßstange aussägen (Schablone auf der Außenseite der Stoßstange anbringen).
3. Die Halterungen A und B anlegen und bei den Punkten C befestigen. Alles halbfest montieren.
4. Den Querträger D zwischen den Halterungen A und B bei den Punkten E halbfest anbringen.
5. Den Thule Connector einschließlich Steckdosenplatte und Bügel montieren (5848/6).
6. Alle Schrauben und Muttern gemäß den Angaben in der Abbildung festdrehen.
7. Die zwei PE-Schaumblöcke als Dichtung in den Fahrgestellträger einsetzen.
8. Das unter Abschnitt 1 Entfernte wieder anbringen.

Für die Demontage und Montage von Fahrzeugteilen das Werkstatt-Handbuch zu Rate ziehen.

Für die Montage und die Befestigungsmittel die Einbauskitze zu Rate ziehen.

Für die Montage und Demontage des abnehmbaren Kugel-systems die beiliegende Montageanleitung zu Rate ziehen.

HINWEISE:

- * Für (eine) eventuell erforderliche Anpassung(en) "des Fahrzeugs" ist der Händler zu Rate zu ziehen.
* Im Bereich der Anlageflächen muß Unterbodenschutz, Hohlraumkonservierung (Wachs) und Antidröhnmaterial entfernt werden.
* Vor dem Bohren prüfen, daß keine, dort eventuell vorhandene Leitungen beschädigt werden können.
* Alle Bohrspäne entfernen und gebohrte Löcher gegen Korrosion schützen.
* Entfernen Sie "falls vorhanden", die Plastikkappen von den Punktschweißmuttern.
* Für das höchstzulässige Zuggewicht und der erlaubte

© 584870/22-04-2014/5

Dispositivo di traino tipo: 5847
Per autoveicoli: Skoda Rapid SB; 2013->
Tipo funzionale:

Classe e tipo di attacco: A50-X
Omologazione: E11 55R 01901
Valore D: 8,5 kN
Carico Verticale max. S: 75 kg
Larghezza rimorchiabile per Caravan e T.A.T.S.: 2,45m vedere CARTA di CIRCOLAZIONE VEICOLO (motrice) + 70 cm = ..arrotondare ai 5 cm
superiore (vedi D.M.28/05/85)
Massa rimorchiabile: vedi carta di circolazione dell' autoveicolo

Per verificare l'idoneità del dispositivo di traino omologato a norma ECE/R55, all'installazione sulla vettura su cui si intende procedere al montaggio, compilare la seguente formula (se necessario declassare la massa rimorchiabile):

D = (T x C) / (T + C) x 0,00981 ≤ 8,5 kN

dove: T= Massa Complessiva Max. della motrice (in kg)
C= Massa Rimorchiabile Max. della motrice (in kg)

DA COMPILARE PER IL COLLAUDO

DICHIARAZIONE DI CORRETTO MONTAGGIO: la sottoscritta Ditta dichiara di aver montato in maniera corretta ed in conformità alle prescrizioni sia del costruttore del veicolo che del costruttore del dispositivo stesso il seguente dispositivo di attacco meccanico:

tipo:.....
Il dispositivo di attacco sopra indicato è stato installato su autoveicolo
modello:.....
targa:.....
Data:.....

TIMBRO e FIRMA

Si dichiara inoltre di aver informato l'utente del veicolo sull'USO e MANUTENZIONE del dispositivo stesso.

© 584870/22-04-2014/14

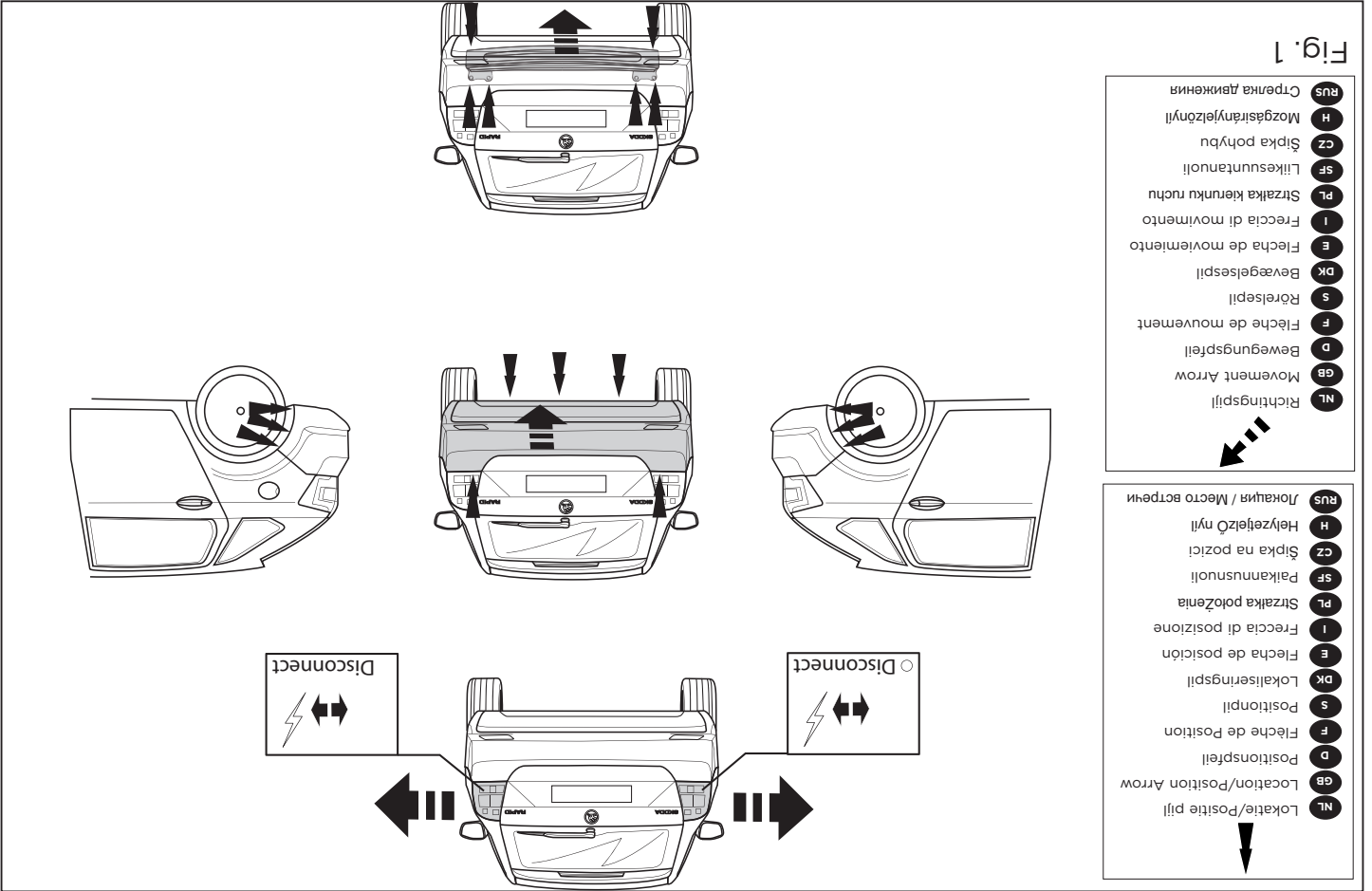

tion.
Pour le montage et le démontage de la rotule amovible, consulter la notice de montage jointe.

REMARQUE:
 * Pour une/des adaptations indispensables sur le véhicule, veuillez consulter le concessionnaire.
 * Enlever la couche de bitume ou d'anti-tremblement qui recouvre éventuellement les points de fixation.
 * Pour connaître le poids de traction maximum et le poids en flèche sur la rotule autorisée du véhicule, veuillez consulter votre concessionnaire.
Veiller en perçant à ne pas endommager les conduites de électrique, de frein et de carburant.
 * Retirer "si présents" les embouts en plastique des écrous de soutien.
 * Cette notice de montage doit être conervée à bord du véhicule après montage de l'atélag.

S
MONTERINGSANVISNINGAR:
 * Thule décline toute responsabilité pour les dommages qui pourraient directement ou indirectement résulter d'un montage incorrect, y compris l'utilisation d'outils inappropriés et l'utilisation d'un mode d'emploi et de moyens autres que ceux prescrits, ou bien résulter d'une interprétation inexacte des présentes instructions de montage.

innan du startar monteringen måste du kontrollera typskylten för att kunna bedöma vilken skiss i monteringsanvisningen som ska användas.
 1. Demontera bakjusteringsmodulerna. Demontera stötfångaren inklusive ve stötranden av stål från fordonet, stötranden förfaller. Se figur 1.
 2. Säg ut den angivna delen ur stötfångaren med hjälp av schablonen. (Placera schablonen mot stötfångarens utsida).
 © 584870/22-04-2014/6

Avant de commencer le montage veuillez, vérifier la plaque signalétique de l'atélag afin de l'identifier l'illustration correspondante dans la notice de montage.

F
INSTRUCTIONS DE MONTAGE:
 Montageanweisung.
 * Die Quetschmütern müssen nach einem späteren lösen der Muttern gegen neue ausgetauscht werden, da ansonsten die Sicherungswirkung nicht mehr garantiert ist!
 * Thule haftet nicht für Schäden, die als direkte oder indirekte Folge einer nicht ordnungsgemäßen Montage auftreten, darunter fallen auch die Benutzung von ungeeigneten Werkzeugen, andere als die vorgeschriebenen Montageverfahren und Montage-mittel sowie eine fehlerhafte Interpretation der betreffenden Montageweisung.
 1. Démontez les feux arrière. Déposer le pare-chocs du véhicule y compris la traverse en acier ; la traverse ne sera plus utilisée. Voir la figure 1.
 2. Scier la partie du pare-chocs indiquée avec le gabarit. (Placer le gabarit sur le côté extérieur du pare-chocs).
 3. Positionner les supports A et B et les fixer à l'emplacement des points C, monter l'ensemble sans serrer.
 4. Monter la barre transversale D entre les supports A et B sur les points E, monter l'ensemble sans serrer.
 5. Monter Thule Connector de la rotule ainsi que la plaque électrique tous les boulons et écrous conformément au schéma que et le collier (5848/6).
 6. Serrer les deux blocs de mousse en polyesther en guise de matage dans les longérons de châssis.
 7. Placer les deux blocs de mousse en polyesther en guise de matage dans les longérons de châssis.
 8. Remettre en place les éléments déposés au point 1.

Pour le montage et le démontage des pièces du véhicule, consulter la notice du fabricant.
Consulter le croquis pour voir le montage et les moyens de fixation.

3. Placera stöden A och B och fäst dem vid punkterna C, fäst sedan det hela utan att dra åt ordentligt.
4. Fäst tvärbalk D mellan hållarna A och B vid punkterna E utan att dra åt helt.
5. Montera Thule Connector inklusive kontaktplattan och bygel (5848/6).
6. Momentdra alla skruvar och muttrar enligt figuren.
7. Placera de båda PE-skumblocken som tätning i chassibalkarna.
8. Montera de delar som demonterades under punkt 1.

Se verkstadshandboken för demontering och montering av fordonets delar.

Se figuren för montering och monteringsmaterial.

Se de bifogade monteringsanvisningarna för montering och demontering av det löstagbara kulsystemet.

OBS:

- * Kontakta återförsäljaren om fordonet eventuellt bör modifieras.
- * Om det finns ett bitumen- eller stötdämpande lager vid kontaktytor skall detta avlägsnas.
- * Kontakta din återförsäljare för ditt fordon's max. dragvikt och tillåtna kultryck.
- * **Vid borring skall man se till att elektrisk-, broms- och bränsleledningarna inte skadas.**
- * Avlägsna de små plastlocken - om dessa finns - från punktsvetsmuttrarna.
- * Efter att draget är monterat, placera monteringsanvisningen tillsammans med bilens övriga dokument.
- * Thule är inte ansvariga för skada som orsakats direkt eller indirekt av felaktig montering, inklusive användning av olämpliga verktyg, andra monteringsmetoder och processer än de som beskrivs, samt felaktig tolkning av dessa monteringsinstruktioner.

* A Thule nem vállal felelősséget a nem megfelelő szerelésből közvetlen vagy közvetett módon következő károkért. Ez vonatkozik a nem megfelelő szerszámok használatára, a leírtaktól eltérő módszerek és eszközök alkalmazására, valamint a szerelési útmutató téves értelmezésére.

RUS РУКОВОДСТВО ДЛЯ МОНТАЖА:

Перед тем, как начинать монтаж, требуется проверить табличку с типом изделия для того, чтобы определить какую именно из иллюстраций в инструкции по установке нужно использовать.

1. Снять оба блока задних фар. Снять бампер вместе со стальным буферным брусом автомобиля. Буферный брус больше не понадобится. См. рисунок 1.
2. Выпилить указанную часть из бампера при помощи шаблона. (Нанести шаблон на наружную сторону бампера.)
3. Поставить кронштейны С и прикрепить их в точках D и E, закрепив не до конца.
4. Установить поперечный брус E между опорами A в точках F, затянув крепежный материал не до конца.
5. Установить Thule Connector, вместе со штепсельным блоком и кронштейном (5848/6).
6. Затянуть все болты и гайки в соответствии со значениями, указанными на рисунке.
7. В качестве уплотнения, вставить два полиэтиленовых элемента в балки шасси.
8. Поставить на место детали, снятые во время шага 1.

Для инструкций по снятию и установке деталей автомобиля, обращайтесь к руководству для работников гаражей.

Информацию о монтаже и средствах крепления вы найдете в схеме.

Для инструкций по установке и снятию съемного крюка с

DK MONTAGEVEJLEDNING:

Inden du starter montage, skal du se på typeskiltet, hvilken tegning i vejledningen der skal anvendes.

1. Demonter baglysenhederne. Demonter kofangeren, inklusive køretøjets stålstødbjælke. Denne bliver overflødig. Se fig. 1.
2. Sav den angivne del ud af kofangeren ved hjælp af skabelonen (skabelonen anbringes på ydersiden af kofangeren).
3. Anbring støtterne A og B og monter disse ved punkterne C; monter det hele manuelt.
4. Monter tværvangen D mellem beslagene A og B på punkterne E, fastgør det hele med håndkraft.
5. Monter Thule Connector inklusive kontaktplade og bøjle (5848/6).
6. Spænd alle bolte og møtrikker ifølge tegningen.
7. Anbring de to PE-skumblokke som afdækning i chassisvangerne.
8. Monter de dele, som blev fjernet under punkt 1.

Rådfør værkstedshåndbogen for demontering og montage af dele til køretøjet

Rådfør for montage og montagemidler skitsen.

Rådfør for montage og demontering af det aftagelige kuglesystem den vedlagte montagevejledning.

BEMÆRK:

- * Kontakt forhandleren i forbindelse med eventuelle påkrævede ændring(er) på køretøjet.
- * Undervognsbehandlingen skal fjernes de steder hvor trækket ligger an mod bilen.
- * Kontakt Deres forhandler for oplysninger om den maksimale trækraft og det tilladte kugletryk.
- * **Vær forsigtig ikke at bore i ledninger-,bremse eller benzinslange**

© 584870/22-04-2014/7

шаром, обращайтесь к прилагаемому руководству по монтажу.

ВНИМАНИЕ:

- * Если потребуются изменения конструкции транспортного средства, следует посоветоваться с дилером автомобиля.
- * Если в точках крепления имеется слой битума или противозумовой материал, его следует удалить.
- * Сведения о максимально допустимой массе буксируемого прицепа Вы можете получить у дилера автомобиля.
- * При сверлении следите за тем, чтобы не задеть электропроводку и линии тормозной цепи и подачи горячего.
- * Удалите (если они имеются) пластмассовые затычки из приваренных гаек.
- * После монтажа крюка следует хранить настоящее руководство в комплекте с технической документацией автомобиля.
- * Фирма Thule не отвечает за ущерб, являющийся прямым или косвенным следствием неправильного монтажа, в том числе использования неподходящих инструментов и применения иного способа монтажа или других средств, чем предписано в инструкции, либо неправильного истолкования настоящей инструкции по монтажу.

© 584870/22-04-2014/12

pripevnête celou tuto část aniž byste ji plně utáhli.
4. Umístete příčný nosník D mezi podpěry A a B k bodům E a utáhnête ručně tento celek.
5. Nasadte Thule Connector včetně desky se zásvukou a držáku (5848/6).
6. Utáhnête všechny matice a šrouby krouťovou silou uvedenou v nákreсу.
7. Umístete dva PE pěnové bloky jako rozpěry na nosník podvozku. Vyměňte dle oddělení v kroku 1.

Před demontáží a montáží částí vozidla konzultujte montážní příručku.
Montážní pokyny a metoda připevnění dle nártu.
Před montáží vyměňte systém tažné koule konzultujte montážní manuál.

DŮLEŽITÉ

* Pokud je potřeba provést na vozě úpravy, obraťte se na svého prodejce.
* Pokud je místo montáže opatřeno asfaltovým nátěrem nebo vrstvou nátěru snižující hluk, obraťte se na svého prodejce.

* Pro informaci o maximálním nákladu povolněm k tažení se obraťte na svého prodejce.

* Při vtápní dbejte zvýšené pozornosti, zejména co se týče elektrických, brzdových a palivových kontaktů.

* Pokud jsou na maticích bodového svařování plastová víčka, odstraňte je.

* Po montáži uschovejte tento manuál k ostatním dokladům vozidla.

* Společnost Thule neodpovídá za primě ani nepřímé škody způsobené nesprávnou montáží, včetně použití nevhodných nástrojů, použití jiných metod montáže a prostředků než uvedených a nesprávným pochopením těchto pokynů k montáži.

H SZERELÉSI ÚTMUTATÓ:

Mielőtt rögzítené az eszközt, ellenőrizze a típusát, hogy a rögzítési útmutató alapján melyik ábra alkalmazandó.

1. Távolítsa el a hátsó világitótesteket. Távolítsa el a járműről az útközt és az acél útközörüdat. Az útközörüdra már nem lesz szükség. Lásd az ábrát 1.
2. Használja a sablont a feltüntetett cikkszámokhoz az útközöböl. (helyezze a sablont az útközök külső részére)
3. Helyezze el a A és B támasztékokat és illessze a C pontokhoz, majd szerelje fel az egész tárgyat laza felcsavarva.
4. Illessze az D kereszttartót az A és B tartók közé az E pontokba, majd húzza meg újra a rögzítéskéket.
5. Építse be a Thule Connector a csatlakozó lappal és a kengyelrel együtt (5848/6).
6. Szorítsa be az összes anyát és csavart a rajzon feltüntetett csavaronyomatekig.
7. Helyezze el a két PE habtömböt távolságtartóként az alváz elemeiben.
8. Tegye vissza az 1. lépésben eltávolított darabokat.

A jármű alkatrészeinek szétszerelési és összeillesztési módját lásd a munkahelyi kézikönyvben.
Az összeillesztési útmutatót és az alkatrészek csatlakoztatási módját lásd a rajzon.
Az eltávolítható gömbrendszert szétszerelési útmutatóját lásd a termékhez mellékelt összezerelési kézikönyvben.

FONTOS

* Amennyiben a gépkocsin módosításra van szükség, kérjünk felvilágosítást kereskedőnkétől.

* Amennyiben a csatlakozási pontok bitmennek, vagy zájcsököknek any-ággal van bevonva, ezeket távolítsuk el.

* A jármű által maximálisan vontatható megengedett teher mértékét tájékozdjunk kereskedőnkétől.

* **Fűrés során ügyeljünk arra, hogy elkerüljük az elektromos, a fék- és az üzemszabályozóvezetékeket.**

* Amennyiben pontlevegőszéssel rögzített anyákkal találkozunk, vegyük le róluk a miányag sapkát.

* A felszerelés után az útmutatót Cerrizük a gépármű papírjával együtt.

© 584870/22-04-2014/11

E INSTRUCCIONES DE MONTAJE:

Antes de comenzar el montaje por favor, verifique la placa descriptiva del enganche con el fin de determinar la figura correspondiente en la reseña de montaje.

1. Desmontar las unidades de las luces traseras. Desmontar el parachoques inclusive el tope de acero del vehículo, el tope no se vuelve a utilizar. Véase la figura 1.
2. Serrar la parte indicada del parachoques con ayuda de la plantilla. (Colocar la plantilla en el lado exterior del parachoques).
3. Colocar los soportes A y B y fijarlos a la altura de los puntos C, montar el conjunto sin apretar mucho.
4. Colocar la viga transversal D entre los soportes A y B en los puntos E y colóquelo todo apretando a mano.
5. Coloque la Thule Connector, incluyendo la placa enchufe y soporte (5848/6).
6. Apretar todos los tornillos y tuercas de acuerdo con los puntos del gráfico.
7. Instalar los dos bloques de espuma PE para sellar los largueros del chasis.
8. Volver a poner lo retirado bajo punto 1.

1. Smontare i gruppi dei fanali posteriori. Smontare il paraurti e la barra d'acciaio dal veicolo; la barra in acciaio non dovrà più essere montata. Vedi figura 1.
2. Con l'ausilio della sagoma, segare via dal paraurti la parte indicata. (Posizionare la sagoma sul lato esterno del paraurti).
3. Posizionare i sostegni A e B e fissarli manualmente in corrispondenza dei punti C.
4. Montare la traversa D tra i sostegni A e B e fissarla manualmente.

Prima di iniziare il montaggio verificare la targhetta identificativa per determinare quale disegno, presente nelle istruzioni, è applicabile.

I ISTRUZIONI PER IL MONTAGGIO:

1. Távolítsa el a hátsó világitótesteket. Távolítsa el a járműről az útközt és az acél útközörüdat. Az útközörüdra már nem lesz szükség. Lásd az ábrát 1.
2. Használja a sablont a feltüntetett cikkszámokhoz az útközöböl. (helyezze a sablont az útközök külső részére)
3. Helyezze el a A és B támasztékokat és illessze a C pontokhoz, majd szerelje fel az egész tárgyat laza felcsavarva.
4. Illessze az D kereszttartót az A és B tartók közé az E pontokba, majd húzza meg újra a rögzítéskéket.
5. Építse be a Thule Connector a csatlakozó lappal és a kengyelrel együtt (5848/6).
6. Szorítsa be az összes anyát és csavart a rajzon feltüntetett csavaronyomatekig.
7. Helyezze el a két PE habtömböt távolságtartóként az alváz elemeiben.
8. Tegye vissza az 1. lépésben eltávolított darabokat.

Prima di iniziare il montaggio verificare quale disegno, presente nelle istruzioni, è applicabile.

Antes de comenzar el montaje por favor, verifique la placa descriptiva del enganche con el fin de determinar la figura correspondiente en la reseña de montaje.

1. Smontare i gruppi dei fanali posteriori. Smontare il paraurti e la barra d'acciaio dal veicolo; la barra in acciaio non dovrà più essere montata. Vedi figura 1.
2. Con l'ausilio della sagoma, segare via dal paraurti la parte indicata. (Posizionare la sagoma sul lato esterno del paraurti).
3. Posizionare i sostegni A e B e fissarli manualmente in corrispondenza dei punti C.
4. Montare la traversa D tra i sostegni A e B e fissarla manualmente.

© 584870/22-04-2014/8

- te in corrispondenza dei punti E.
- Montare lo Thule Connector comprensivo di piastra di collegamento e staffa (5848/6).
 - Serrare tutti i dadi e bulloni alle coppie di serraggio indicate nel disegno.
 - Inserire i due blocchi di polistirolo espanso nei montanti del telaio per chiuderli.
 - Rimontare quanto rimosso al punto 1.

Per lo smontaggio ed il montaggio dei componenti del veicolo consultare il manuale tecnico dell'officina.

Consultare il disegno per il montaggio ed i dispositivi di fissaggio.

Per il montaggio e lo smontaggio del sistema a sfera rimovibile, consultare le istruzioni di montaggio allegate.

N.B.:

- * Per eventuali necessari adattamenti "del veicolo" si consiglia di consultare il fornitore.
- * Rimuovere lo strato di materiale isolante dai punti d'attacco.
- * Per il peso complessivo trainabile della Vostra vettura, consultate il Vostro rivenditore autorizzato.
- * **Praticando i fori, prestare attenzione a non danneggiare i cavi elettrici, i cavi del freno e i condotti del carburante.**
- * Rimuovere, se presenti, i coperchietti in plastica dai dadi di saldatura per punto.
- * Questa istruzione di montaggio deve essere allegata ai documenti del veicolo dopo l'installazione del gancio.
- * Thule non può essere ritenuta responsabile per eventuali danni direttamente o indirettamente dovuti ad un errato montaggio, intendendo con ciò anche l'uso di attrezzi non idonei e l'uso di metodi e mezzi di montaggio diversi da quelli prescritti, nonché all'errata interpretazione delle seguenti istruzioni di montaggio.

- Należy wyjąć ewentualne plastikowe zaślepki w punktach przyspawanych nakrętek.
- Stosować nakrętki oraz śruby gatunkowe dostarczone w komplecie.
- Utrzymywać kulę w czystości, oraz pamiętać o regularnym jej smarowaniu.
- Hak holowniczy zarejestrować w stacji diagnostycznej.

Zastosowanie się do powyższych wskazań gwarantuje Państwu bezpieczeństwo, niezawodność i sprawność naszego wyrobu przez cały okres jego użytkowania.

* Firma Thule nie ponosi odpowiedzialności za straty poniesione pośrednio lub bezpośrednio na skutek niewłaściwego montażu, w tym użycia niewłaściwych narzędzi i sposobów montażu niezgodnych z instrukcją, oraz niezastosowanie się do treści instrukcji.

SF ASENNUSOHJEET:

Ennen asennusta selvitä tyyppikilvestä, mikä asennusohjeen piirros koskee kyseistä autoa

- Irrota takavaloyksiköt. Irrota ajoneuvosta puskuri sekä teräksinen iskunvaimenninpalkki, iskunvaimenninpalkkia ei enää käytetä. Ks. kuva 1.
- Sahaa merkitty osa puskurista mallineen avulla. (Aseta mallineen puskurin ulkopuolelle)
- Aseta kannattimet A ja B ja kiinnitä ne kohtiin C, kiinnitä ne kaikki löyhästi.
- Kiinnitä poikittaispalkki D tukien A ja B väliin kohtiin E, kiinnitä kaikki käsin.
- Kiinnitä Thule Connector pistorasialevy ja kannatin mukaan luettuna (5848/6).
- Kiristä kaikki pultit ja mutterit piirroksen mukaisesti.
- Aseta molemmat PE-vaahdotmuovikappaleet tiivisteeiksi alustapalkkeihin.
- Aseta takaisin paikalleen kohdan 1 osat.

PL INSTRUKCJA MONTAŻU:

Przed rozpoczęciem montażu należy sprawdzić tabliczkę znamionową, aby ustalić, który z rysunków znajdujących się w instrukcji montażowej należy wykorzystać.

- Zdemontować zespół tylnych świateł. Zdemontować z pojazdu zderzak wraz ze stalową belką zderzakową. Belka zderzakowa nie będzie ponownie używana. Patrz rysunek 1.
- Wypiłować wskazany odcinek zderzaka przy użyciu z szablonu. (Szablon umieścić na zewnętrznej stronie zderzaka).
- Umieścić wsporniki A i B i umocować je w punktach C, lekko przymocować całość.
- Zamontować poprzecznicę D między wspornikami A i B w punktach E, całość lekko przymocować.
- Dopasuj Thule Connector wraz z płytą z gniazdem wtykowym i wspornikiem (5848/6)
- Dokręcić wszystkie śruby i nakrętki zgodnie z rysunkiem.
- Umieścić dwa klocki piankowe PE jako szczeliwo w poprzecznicach ramy podwozia.
- Ponownie umieścić to, co zostało zdemontowane w punkcie 1.

Co do montażu i montowania części pojazdu zapoznać się z podręcznikiem warsztatowym.

Co do montażu i środków montażowych zapoznać się ze schematem.

Co do montażu i demontażu zdejmowanej kuli zapoznać się z załączoną instrukcją montażu .

Wskazówki:

- Po przejechaniu 1000 km dokręcić wszystkie elementy skręcane.
- **Podczas ewentualnych odwrotów upewnić się czy w pobliżu nie znajdują się przewody instalacji elektrycznej, przewody hydrauliczne lub przewody paliwowe.**
- Wszystkie ubytki powłoki lakierniczej zabezpieczyć przed korozją.

© 584870/22-04-2014/9

Ajoneuvon osien purkamis- ja asennusohjeet, ks. työpaikalla käytetty käsikirja.

Asennus- ja kiinnitysohjeet, ks. piirros.

Irrotettavan kuulajärjestelmän asennus- ja purkamisohjeet, ks. oheinen asennusopas.

TÄRKEÄÄ:

- * "Ajoneuvoa" koskevasta mahdollisesta tarpeellisesta sovellutuksesta/ sovellutuksista on kysyttävä neuvoa jälleenmyyjältä.
- * Mikäli kiinnityskohdissa on bitumi- tai tärinänestokerros, se on poistettava.
- * Auton vetämää sallittua enimmäiskuormitusta on tiedusteltava jälleenmyyjältä.
- * **Porattaessa on huolehdittava siitä, että ei jouduta kosketuksiin sähkö-, jarru- tai polttoainejohtojen kanssa.**
- * Poista, "mikäli olemassa", pistehitsausmuttereiden muovisuojukset.
- * Nämä asennusohjeet on asennuksen jälkeen säilytettävä yhdessä ajoneuvoa koskevien papereiden kanssa.
- * Thule ei ole vastuussa vioittumisesta, joka on suoraan tai epäsuoraan aiheutunut väärästä asennuksesta samoin kuin sopimattomien työkalujen käytöstä, muiden kuin ohjeissa mainittujen asennusmenetelmien tai välineiden käytöstä sekä kyseisten asennusohjeiden väärintulkinnasta.

CZ POKYNY K MONTÁŽI:

Před instalací je nutno zkontrolovat typový štítek, abyste zjistili, který nářez v pokynech pro instalaci máte použít.

- Odstraňte jednotky zadních světel. Odstraňte nárazník o ocelovou nosník nárazníku z vozidla. Nosník nárazníku již nebudete potřebovat. Viz schéma 1.
- Použijte šablonu k odřezání označené části nárazníku. (umístěte šablonu zvenku nárazníku)
- Umístěte vzpěry A a B a připevněte je v bodech C, pak

© 584870/22-04-2014/10

5848 Template

Place on outside bumper



LHS

RHS

185

100

60

Cut out

Middle bumper

Bendline

Bendline

